

**Herramientas y materiales necesarios:**

- Silicona resistente al agua
- Llave de plomería (recomendada)

**INSTALACIÓN DE DOSIFICADOR EN LAVABO**

La instalación es simple, pero puede requerir de dos personas según la profundidad del lavabo.

1. Cerciórese de que la mesada del lavabo, alrededor y dentro del orificio donde se instalará el dosificador esté limpia y seca.
  2. Ajuste la tuerca y la abrazadera de apriete de manera que la parte superior del eje roscado quede al menos a 1.27cm (1/2") por arriba de la mesada.
  3. Aplique una capa fina de silicona resistente al agua a la parte inferior de la base de la bomba y déjela a un costado.
  4. Desde la parte inferior de la mesada del lavabo, inserte el eje roscado a través del orificio en la mesada y sosténgalo firmemente en el lugar.
  5. Desde la parte superior de la mesada del lavabo, inserte el tubo de inmersión adjunto a la bomba del dosificador dentro del eje roscado y gire el equipo de la bomba unas 4 a 5 vueltas hasta que quede firme.
  6. Ubique la bomba según lo desee y presiónela firmemente sobre la mesada.
  7. Mientras sostiene firmemente el equipo de la bomba en el lugar, ajuste fuertemente con la mano\* la tuerca de apriete y la abrazadera hasta que queden ajustadas contra la parte inferior de la mesada.
- \* En la mayoría de los casos, es suficiente ajustar manualmente. Si lo desea, ajuste 3/4 de vuelta más con una llave de plomería luego de ajustar manualmente.

**ENSAMBLAJE DE LA BOMBA**

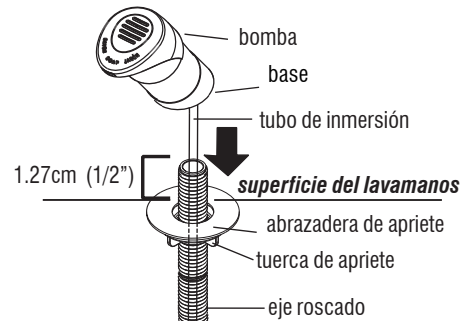

**ENSAMBLAJE DEL DEPÓSITO**

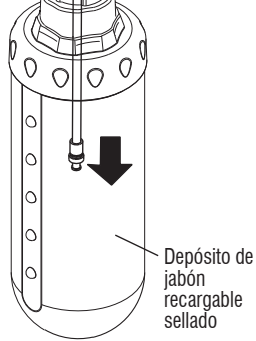

**NOTAS**

**El eje roscado es demasiado largo**

Si usted desea que el depósito de jabón esté más cerca de la parte inferior de la mesada del lavabo, puede cortar el eje roscado donde inician sus intervalos. Al cortar el eje también será necesario acortar 9cm (3 1/2") el tubo de inmersión del dosificador.

1. Corte el eje roscado donde comienzan los intervalos.
2. Mida 9cm (3 1/2") desde la parte inferior de la válvula localizada en el extremo del tubo de inmersión y corte el tubo de inmersión.
3. Retire la válvula del trozo de tubo que cortó.
4. Inserte la válvula en la parte inferior del tubo que quedó, que está conectado a la bomba.
5. **IMPORTANTE:** No intente sacar el tubo de la parte inferior de la bomba.

**BOMBAS DE REPUESTO**

En caso de que la bomba esté desgastada o ya no funcione adecuadamente, usted cuenta con bombas de repuesto. A continuación se detallan algunos simples pasos para reemplazar la bomba.

1. Sujete la bomba y gírela un cuarto de vuelta en sentido antihorario.
2. Quite la bomba vieja de la base de recarga y deséchela.
3. Deslice la bomba de repuesto hacia abajo, por encima de la base de recarga. Gírela un cuarto de vuelta en sentido horario para que quede fija en su lugar.

**No hay ningún orificio en la mesada del lavabo**

Póngase en contacto con un contratista apropiado para que realice un orificio en la superficie del lavabo. El orificio debe ser de 2.54cm (1") de diámetro y deberá estar ubicado de 5 a 9cm (2" a 3.5") del borde interno de la tina del lavabo.

**Orificio mayor a 3.8 cm (1.5") de diámetro**

Un orificio en el lavabo que mida más de 3.8cm (1.5") de diámetro es demasiado grande para llevar a cabo una instalación adecuada del sistema dosificador. **NO INSTALAR.**

**El orificio se encuentra a más de 9 cm (3.5") del borde interno de la tina del lavabo.**

Proceda con la instalación. La instalación será exitosa; sin embargo, la punta de la bomba del dosificador de jabón estará ubicada sobre la mesada del lavabo en lugar de sobre la tina del mismo.

**Dispenser Placement**

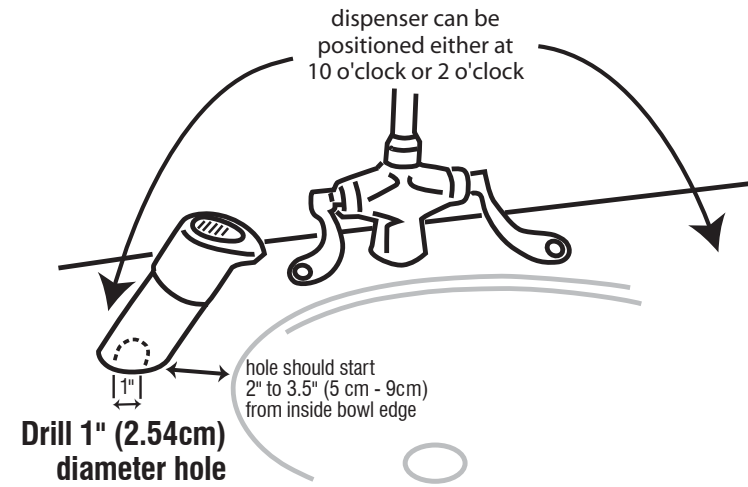

Drill 1" (2.54cm) diameter hole

Drill 1" hole in a 10 or 2 o'clock position, within 2 to 3.5 inches from the inside sink bowl edge. The objective is to have the spout of the soap dispenser overhang the sink. Selected location must have 1 1/8" of clearance from the center of 1" hole to allow threaded clamp nut to seat under counter. Selected location must also have a clearance below the hole of 18" for an uncut shaft, or 14.5" for a cut shaft.

See inside instructions for more detail.



**Foaming Counter Mount Installation and Refill Instructions**

**Instructions pour l'installation sur le comptoir du système de produit moussant et pour le remplissage**

**Instrucciones para la instalación y recarga del dosificador de jabón empotrado en lavabo**

Refill from Above the Counter

Remplir en travaillant au-dessus du comptoir

Recargar desde arriba del lavabo

**Tools and supplies needed:**

- Waterproof silicone caulk
- Basin wrench (recommended)

**Video de la instalación**

Para obtener más información sobre las características y beneficios de instalar el dosificador, visite [www.kutol.com](http://www.kutol.com) o vaya a [www.youtube.com/kutolvideos](http://www.youtube.com/kutolvideos).

**CARGA y RECARGA DEL DOSIFICADOR**

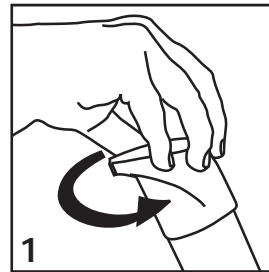

1. Sostenga la bomba y gírela un cuarto de vuelta en sentido horario.

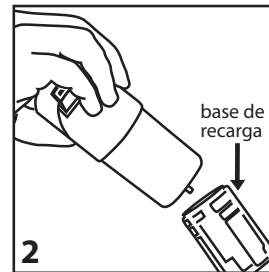

2. Retire la bomba para obtener acceso a la base de recarga.

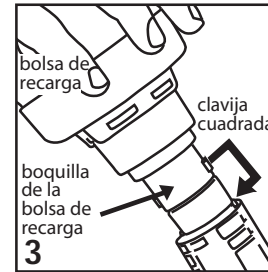

3. Inserte la boquilla de la bolsa de recarga en la base de recarga. Debe alinear las clavijas cuadradas en la boquilla de la bolsa dentro de las muescas cuadradas en la base de recarga

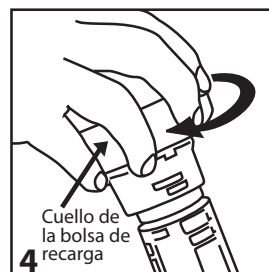

4. Con la boquilla de la bolsa completamente insertada en la base de recarga, tome el cuello de la bolsa y gírela un cuarto de vuelta en sentido horario para abrir la boquilla de recarga.



5. **¡NO APRIETE LA BOLSA!** El jabón fluirá automáticamente al depósito de jabón ubicado debajo de la mesada del lavabo. **El jabón dejará de fluir automáticamente cuando se llene el depósito.** Gire el cuello de la bolsa un cuarto de vuelta en sentido antihorario para cerrar la bolsa. Retire la boquilla de la base de recarga.

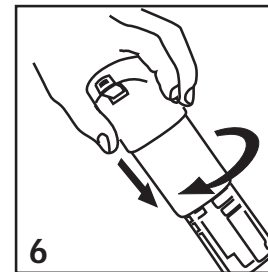

6. Reemplace la bomba deslizándola hacia abajo sobre la base de recarga. Gírela un cuarto de vuelta en sentido horario para que quede fija en su lugar.

**Dispenser Specifications**

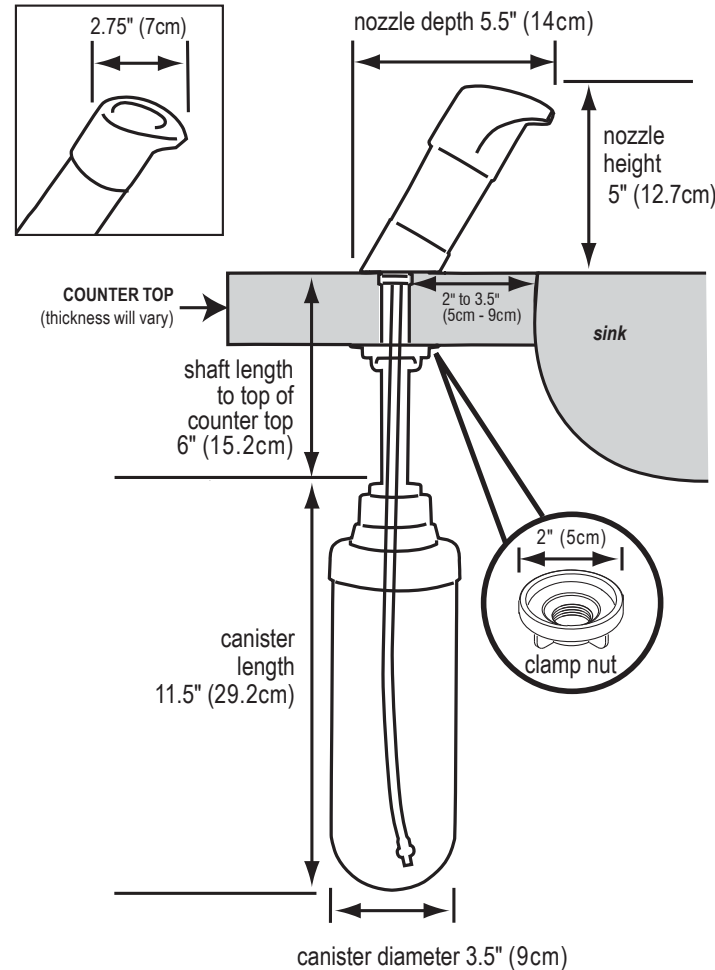

### Tools and Supplies Needed:

- Waterproof silicone caulk
- Basin wrench (recommended)

### PUMP ASSEMBLY

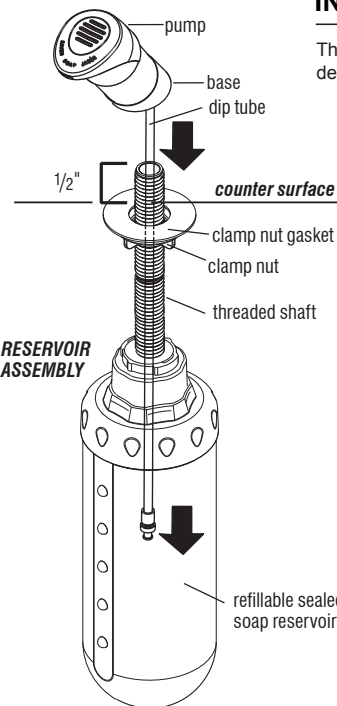

## COUNTER MOUNT DISPENSER INSTALLATION

The installation is simple but may require two people based on the depth of the counter surface.

1. Make sure countertop surface around mounting hole and inside the hole is clean and dry.
2. Adjust the clamp nut and gasket such that the top of the threaded shaft will be at least 1/2" above the top of the counter surface.
3. Apply a thin bead of waterproof silicone caulk to the bottom of the pump base and set aside.
4. From below the counter, insert the threaded shaft through the hole in the counter and hold firmly in place.
5. From above the counter, insert the dip tube attached to the dispenser pump into the threaded shaft and thread the pump assembly 4-5 turns until tight.
6. Position pump assembly as desired and press down firmly on counter.
7. While holding the pump assembly firmly in place, hand tighten\* the clamp nut and gasket until tight against the underside of the counter.

\* Hand tightening is sufficient in most cases. If desired, tighten an extra 3/4 turn with a basin wrench after hand tightening.

refillable sealed soap reservoir

### Installation Video

To learn more about the features and benefits or how to install the dispenser, please visit [www.kutol.com](http://www.kutol.com) or go to [www.youtube.com/kutolvideos](http://www.youtube.com/kutolvideos).

## SPECIAL CONSIDERATIONS

### Threaded Shaft is Too Long

If you want the soap reservoir closer to the underside of the counter, the threaded shaft can be cut at the "break" in the threads. Shortening the shaft also requires the length of the dispenser dip tube to be shortened by 3 1/2 inches.

1. Cut the threaded shaft at the break in the threads.
2. Measure 3.5" from the bottom of the valve located in the end of the dip tube and cut the dip tube.
3. Remove the valve from the piece of tube that has been cut.
4. Insert the valve into the bottom of the remaining tube that is attached to the pump.
5. **IMPORTANT:** Do not attempt to remove the tube from the bottom of the pump.

### No Hole In Counter

Contact the appropriate contractor to drill a hole through the counter surface. The hole should be 1" diameter located between 2" and 3.5" from the inside rim of the bowl.

### Existing Hole Greater Than 1.5" Diameter

A hole through the counter that is greater than 1.5" diameter is too large for proper installation of this dispensing system. **DO NOT INSTALL.**

### Existing Hole Located More Than 3.5" Away From The Inside Rim of The Sink

Proceed with the installation. The installation will be successful however, the tip of the soap dispenser pump will be located over the counter rather than the bowl of the sink.

## REPLACEMENT PUMPS

In the event that the pump becomes worn or no longer functions properly, replacement pumps are available. The following are the simple steps required to replace the pump.

1. Grip the pump and rotate 1/4 turn counter clockwise.
2. Remove the old pump from the refill dock and discard.
3. Slide the replacement pump down over the refill dock. Rotate 1/4 turn clockwise to lock in place.

## FILLING and REFILLING THE DISPENSER

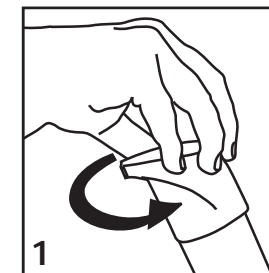

Grip pump and rotate 1/4 turn counter clockwise.

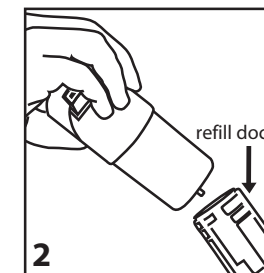

Remove the pump to gain access to the refill dock.

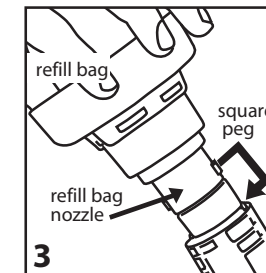

Insert refill bag nozzle into refill dock. You must align square pegs on bag nozzle into square notches on refill dock.

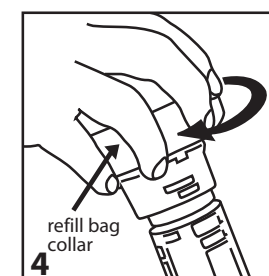

With bag nozzle inserted completely into refill dock, grip the bag collar and rotate 1/4 turn clockwise to open the refill nozzle.



**DO NOT SQUEEZE BAG!** Soap will flow automatically into the soap reservoir located below the counter. **The soap will stop flowing automatically when the reservoir is full.** Rotate the bag collar 1/4 turn counter clockwise to close the bag. Remove the nozzle from the refill dock.

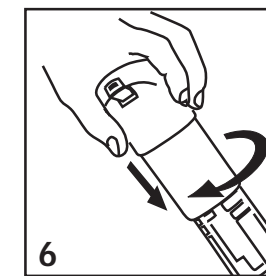

Replace pump by sliding it down over the refill dock. Rotate 1/4 turn clockwise to lock in place.

### Outils et matériel requis :

- Produit de calfeutrage en silicone imperméable
- Clé de plombier (recommandé)

## INSTALLATION DU DISTRIBUTEUR DE COMPTOIR

L'installation est facile mais peut nécessiter deux personnes selon la profondeur du comptoir.

1. S'assurer que la surface du comptoir autour du trou d'installation et celle dans le trou lui-même soient propres et sèches.
2. Ajuster l'écrou de serrage et son joint de manière à ce que l'extrémité supérieure de l'axe fileté soit au moins 1,27 cm (0,5 po) au-dessus de la surface du comptoir.
3. Enlever la face arrière adhésive de la pompe. Mettre la pompe et le tube plongeur de côté.
4. Du dessous du comptoir, insérer l'axe fileté dans le trou du comptoir et tenir en position.
5. Du dessus du comptoir, insérer le tube plongeur attaché à la pompe distributrice dans l'axe fileté jusqu'à ce que la pompe entre en contact avec l'axe et faire pivoter l'axe 4 ou 5 fois jusqu'à ce que la pompe y soit bien connectée.
6. Positionner la pompe tel que souhaité et peser fermement vers le bas afin de la fixer au comptoir.
7. En tenant la pompe en position, serrer l'écrou et le joint\* jusqu'à ce qu'ils soient serrés contre le dessous du comptoir.

\* Dans la plupart des cas, un serrage à la main est suffisant. Si désiré, serrer de 3/4 tour avec une clé de plombier après avoir serré à la main.

### ASSEMBLAGE DE LA POMPE

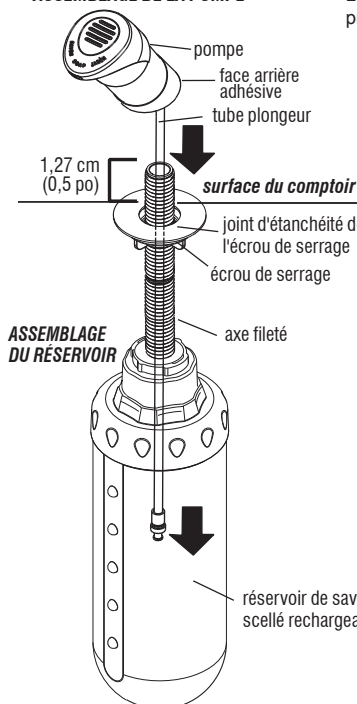

### ASSEMBLAGE DU RÉSERVOIR

## NOTES

### La tige filetée est trop longue

Si l'on préfère que le réservoir de savon soit monté plus près du dessous du comptoir, on peut couper la tige filetée à l'endroit de l'intervalle dans les filets. Si on raccourcit la tige, il faut aussi raccourcir la distributrice tube plongeur de 8,9 cm (3,5 po).

1. Couper la tige filetée à l'intervalle entre les filets.
2. Mesurer 8,9 cm (3,5 po) à partir du bas de la valve située à l'extrémité du tube plongeur et couper le tube plongeur.
3. Retirer la valve de la partie du tube qui a été coupée.
4. Insérer la valve au fond de la partie du tube qui est toujours attachée à la pompe.
5. **IMPORTANT :** N'essayez pas de retirer le tube au fond de la pompe.

### Il n'y a pas de trou dans le comptoir

Communiquez avec un entrepreneur qui pourra percer un trou dans la surface du comptoir. Le trou doit avoir un diamètre de 2,5 cm (1 po) et être situé de 5,08 cm (2 po) à 8,9 cm (3,5 po) du bord intérieur du bassin.

### Un trou d'un diamètre de plus de 3,81 cm (1,5 po) est déjà présent

Un trou dans le comptoir d'un diamètre de plus de 3,81 cm (1,5 po) est trop grand pour une installation appropriée de ce distributeur. **NE PAS INSTALLER.**

### Un trou situé à plus de 8,9 cm (3,5 po) du bord intérieur de l'évier est déjà présent

Effectuer l'installation. L'installation sera réussie, mais le bout du distributeur de savon sera situé au-dessus du comptoir et non au-dessus du bassin de l'évier.

## REPLACEMENT DE LA POMPE

Si jamais la pompe devient usée ou qu'elle cesse de fonctionner correctement, on peut obtenir une pompe de remplacement. Voici quelques étapes faciles pour remplacer la pompe :

1. Saisir la pompe et effectuer une rotation de 1/4 de tour dans le sens contraire des aiguilles d'une montre.
2. Retirer l'ancienne pompe de l'unité de remplissage et s'en débarrasser.
3. Glisser la pompe de remplacement sur l'unité de remplissage. Effectuer une rotation de 1/4 de tour dans le sens des aiguilles d'une montre pour la mettre en place.

## EMPLIR ET REMPLIR LA DISTRIBUTRICE

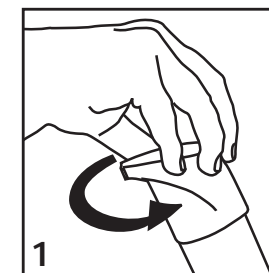

Saisir la pompe et effectuer une rotation de 1/4 de tour dans le sens contraire des aiguilles d'une montre.

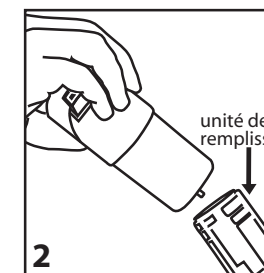

Retirer la pompe pour avoir accès à l'unité de remplissage.

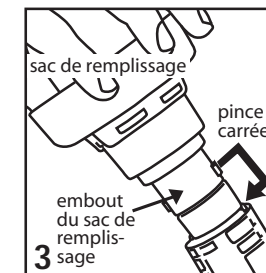

Insérer l'embout du sac de remplissage dans l'unité de remplissage. Les pinces carrées doivent être alignées avec l'embout du sac dans les encoches carrées sur l'unité de remplissage.

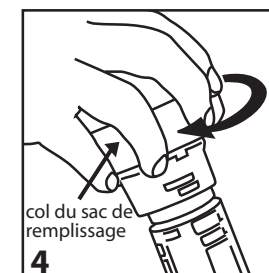

Lorsque l'embout du sac est complètement inséré dans l'unité de remplissage, saisir le col du sac et effectuer une rotation de 1/4 de tour dans le sens des aiguilles d'une montre pour ouvrir l'embout de remplissage.

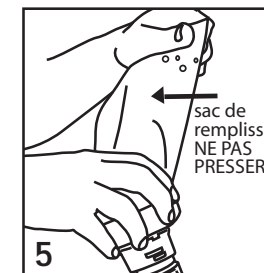

**NE PAS PRESSER LE SAC!** Le savon s'écoulera automatiquement dans le réservoir de savon situé sous le comptoir. **Le savon arrêtera de s'écouler automatiquement lorsque le réservoir est plein.** Effectuer une rotation de 1/4 de tour dans le sens contraire des aiguilles d'une montre pour fermer le sac. Retirer l'embout de l'unité de remplissage.

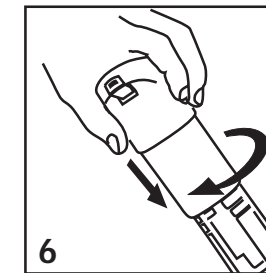

Replacer la pompe en la glissant sur l'unité de remplissage. Effectuer une rotation de 1/4 de tour dans le sens des aiguilles d'une montre pour la mettre en place.

### Vidéo d'installation

Pour en apprendre davantage sur les caractéristiques et les avantages ou sur la façon d'installer la pompe distributrice, veuillez visiter [www.kutol.com](http://www.kutol.com) ou [www.youtube.com/kutolvideos](http://www.youtube.com/kutolvideos).