

ASSEMBLY INSTRUCTIONS

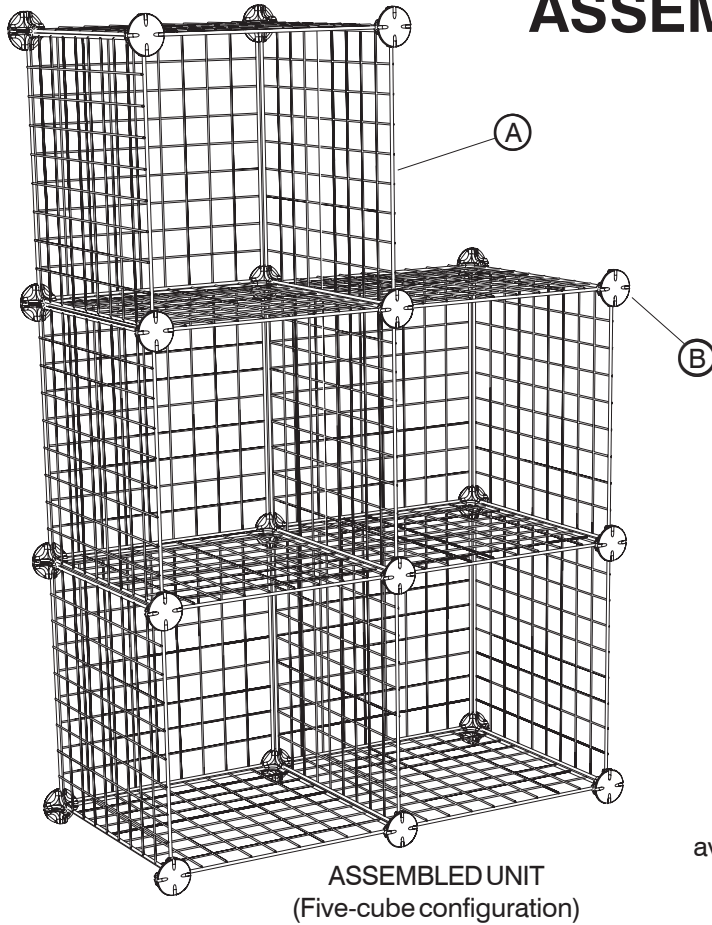

PARTS LIST			
LETTER CODE	DESCRIPTION	QTY.	PART NO.
(A)	14" Wire Grids	20	5279-01
(B)	Plastic Connectors	22	5279-02
(C)	Plastic Clips	16	5279-31

When ordering replacement parts, please specify color.

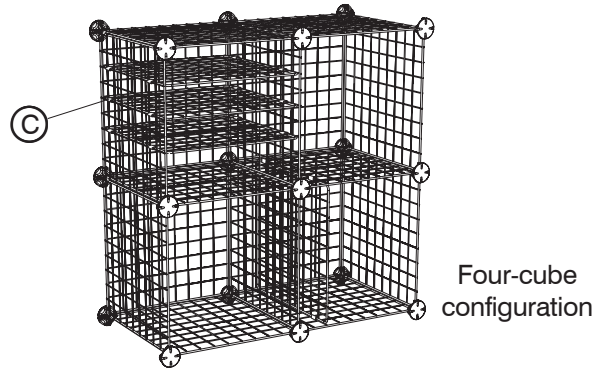

For questions or concerns, please call
Safco Consumer Hot Line 1-800-664-0042
 available Monday-Friday 8:00 AM to 4:30 PM (Central Time)
 (English-speaking operators)

- 1 Attach four (B) Connectors onto the four corners of one (A) Wire Grid, using the slots on the rounded edge of the connectors.

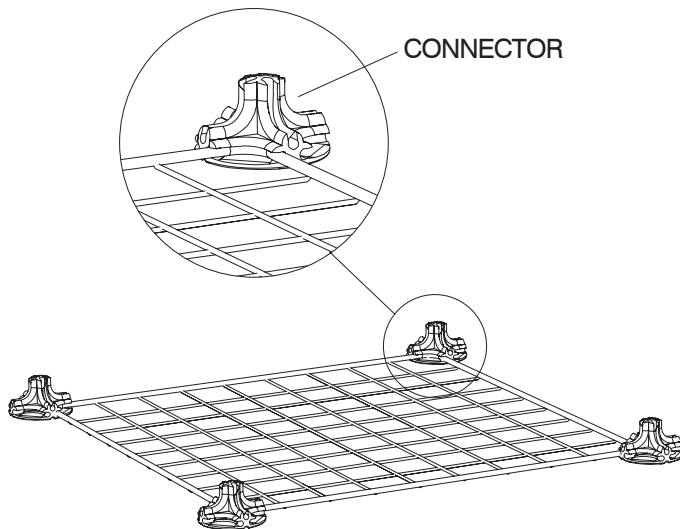

**For maximum strength,
 be certain all connectors are fully seated.**

- 2 Form four walls using four more grids. Snap these grids into the perpendicular slots on the connectors.

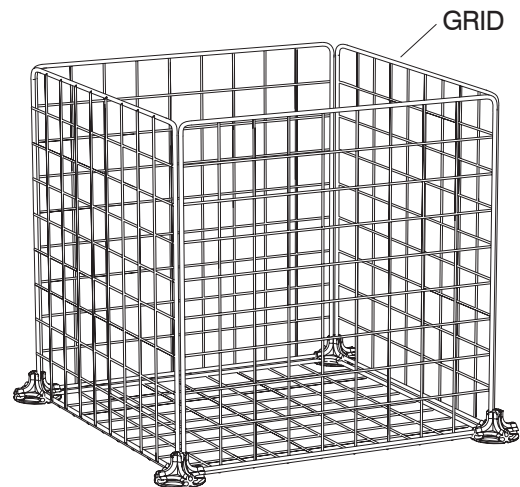

- 3** Carefully snap four more connectors onto the newly formed corners of this cube as shown.

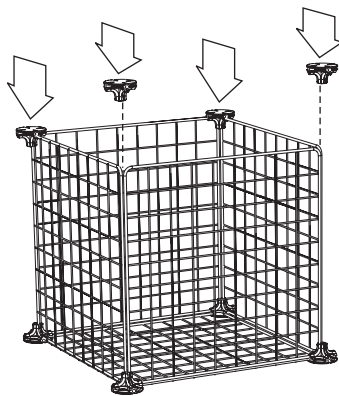

- 4** Turn the cube so the open end is the front of the cube. Snap two more connectors onto a new wire grid. Begin building the walls of the next cube by inserting the new grid into the existing open connectors.

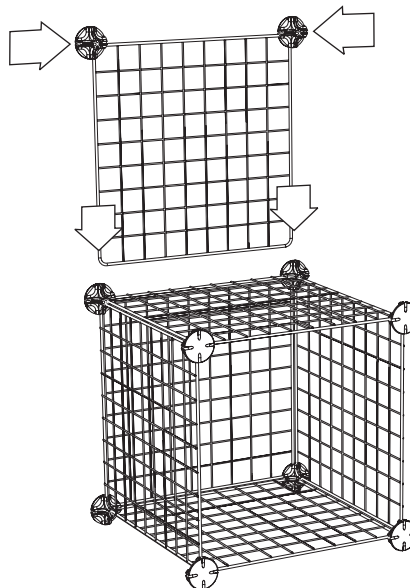

- 5** Continue building cubes by inserting grids into open slots, then attaching at the open corners with more connectors.

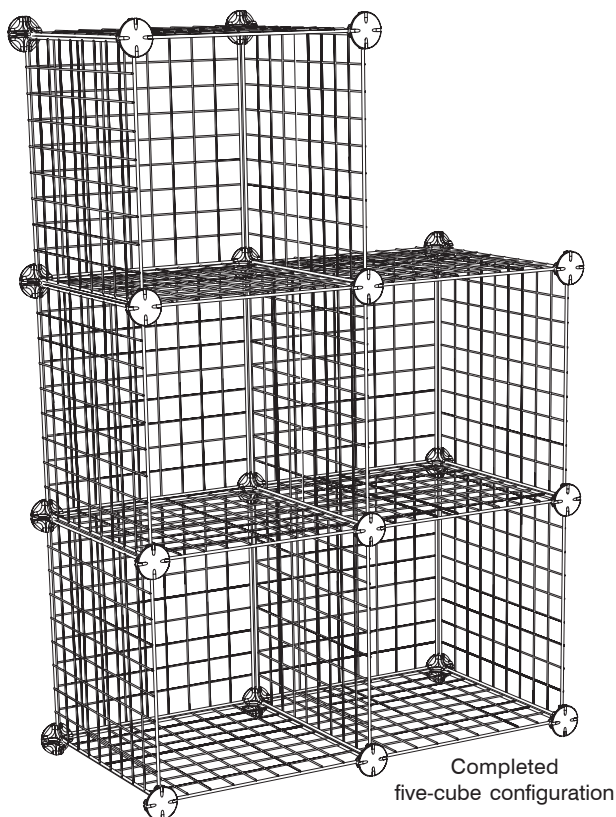

- 7** Position the grid inside the cube. Snap the open ends of each plastic clip onto the inner wires of the cube walls.

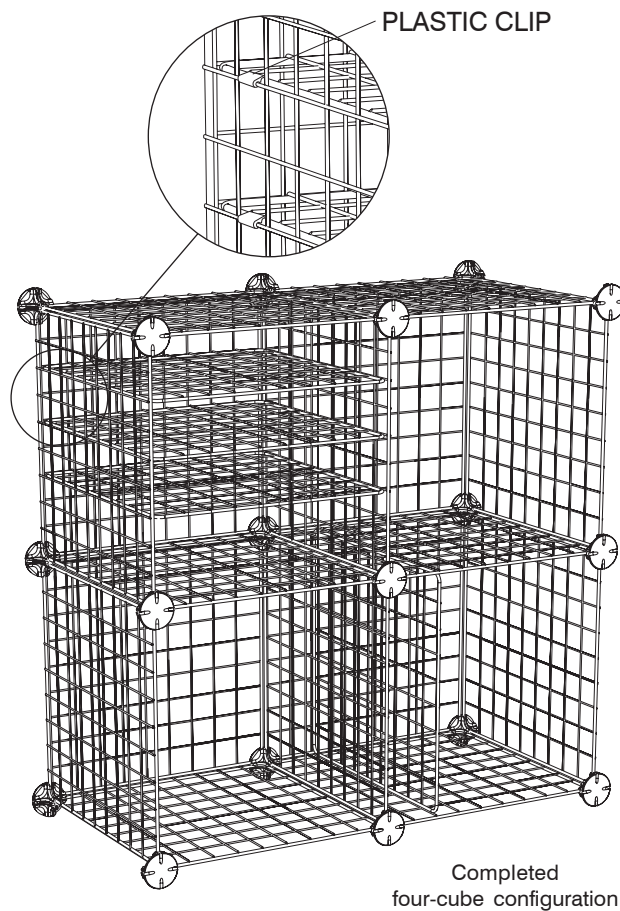

- 6** If you decide to create a four cube set using the extra grids as shelves and dividers, then snap two © Plastic Clips onto two opposite ends of a grid, ensuring that the clips are near the corners.

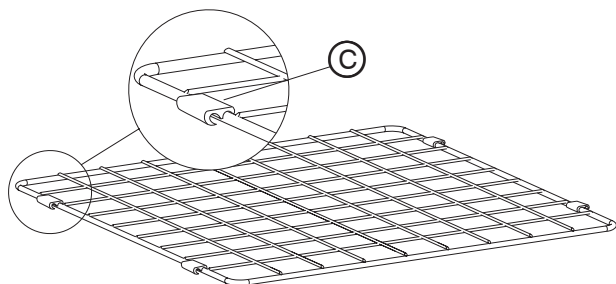

INSTRUCTIONS DE MONTAGE

- 1 Attachez quatre Connecteurs (B) sur les quatre coins d'une Grille de Fil (A), utiliser les fentes sur le côté rond des connecteurs.
- 2 Formez quatre murs qui utilisent quatre plus de grilles. Insérez ces grilles dans les fentes perpendiculaires sur les connecteurs.
- 3 Avec soin insérez quatre plus de connecteurs sur les coins nouvellement formés de ce cube comme montré.
- 4 Tournez le cube donc la fin ouverte est le devant du cube. Insérez deux plus de connecteurs sur une nouvelle grille du fil. Commencez à construire les murs du prochain cube en insérant la nouvelle grille dans les connecteurs ouverts existants.
- 5 Continuez à construire des cubes en insérant des grilles dans fentes ouvertes, en les attachant aux coins ouverts avec plus de connecteurs alors.
- 6 Si vous décidez de créer un quatre ensemble du cube qui utilise les grilles supplémentaires comme étagères et diviseurs, alors attachez deux Pincas Plastiques (C) sur deux en face d'extrémités d'une grille, assurer que les pincas sont près les coins.
- 7 Placez la grille à l'intérieur du cube. Insérez les extrémités ouvertes de chaque pince plastique sur le intérieurs des murs du cube.

LISTE DES PIÈCES			
CODE ALPHABÉTIQUE	DESCRIPTION	QUANTITÉ	N° DE PIÈCE
(A)	Grilles de Fil, 14 " (35.56 cm)	20	5279-01
(B)	Connecteurs plastiques	22	5279-02
(C)	Pincas plastiques	16	5279-31

Quand faire une requête pour les parties pour remplacement, s'il vous plaît spécifiez la couleur.

Four-cube configuration	=	Configuration de quatre cubes
ASSEMBLED UNIT (Five-cube configuration)	=	L'UNITÉ S'ASSEMBLÉE (Cinq cube configuration)
For maximum strength, be certain all connectors are fully seated.	=	Pour force maximale, soyez certain tous les connecteurs sont complètement assés.
Completed five-cube configuration	=	Complété cinq cube configuration
PLASTIC CLIP	=	PINCE PLASTIQUE
Completed four-cube configuration	=	Complété quatre cube configuration

Si vous avez des questions à poser ou des préoccupations à exprimer, vous pouvez joindre la ligne téléphonique d'assistance à la clientèle de Safco en composant le 1-800-664-0042. La ligne est ouverte du lundi au vendredi, entre 8 h et 16 h 30 (heure du Centre).
(Les standardistes sont d'expression anglaise.)

INSTRUCCIONES DE ENSAMBLAJE

- 1 Ate cuatro Conectores (B) hacia las cuatro esquinas de una Reja de Alambre (A), usando las ranuras en el lado redondo de los conectores.
- 2 Forme cuatro paredes que usan cuatro más rejas. Inserte estas rejas en las ranuras perpendiculares en los conectores.
- 3 Cuidadosamente inserte cuatro más conectores hacia las esquinas recientemente formadas de este cubo como mostrado.
- 4 Vuélvase el cubo para que el extremo abierto es el frente del cubo. Inserte dos más conectores hacia una nueva reja del alambre. Empiece construyendo las paredes del próximo cubo insertando la nueva reja en los conectores abiertos existentes.
- 5 Continúe construyendo los cubos insertando las rejas en las ranuras abiertas, mientras atándolos entonces a las esquinas abiertas con más conectores.
- 6 Si usted decide crear un cuatro juego del cubo que usa las rejas extras como los estantes y divisores, entonces ate dos Grapas Plásticas (C) hacia dos extremos opuestos de una reja, asegurando que las grapas están cercanas las esquinas.
- 7 Posicione la reja al interior del cubo. Inserte los extremos abiertos de cada grapa plástica hacia los alambres interiores de las paredes del cubo.

LISTA DE PIEZAS			
CÓDIGO ALFABÉTICO	DESCRIPCIÓN	CANTIDAD	NO. DE PIEZA
(A)	Rejas de Alambre, 14 " (35.56 cm)	20	5279-01
(B)	Conectores plásticos	22	5279-02
(C)	Grapas plásticas	16	5279-31

Al hacer una petición para el reemplazo parte, por favor especifique el color.

Four-cube configuration	=	Configuración del cuatro-cubo
ASSEMBLED UNIT (Five-cube configuration)	=	UNIDAD ENSAMBLADA (Configuración del cinco-cubo)
For maximum strength, be certain all connectors are fully seated.	=	Para la fuerza máxima, sea cierto todos los conectores se sitúan totalmente.
Completed five-cube configuration	=	Configuración del cinco-cubo completada
PLASTIC CLIP	=	GRAPA PLÁSTICA
Completed four-cube configuration	=	Configuración del cuatro-cubo completada

Si tiene preguntas o inquietudes, por favor llame a Safco Consumer Hot Line al 1-800-664-0042. Disponible de lunes a viernes de 8:00 a.m. a 4:30 p.m. (hora del centro)
(las operadoras hablan inglés)