

Fellowes

WORK BETTER™

AutoMax™ 300C/500C The World's Toughest Shredders™



Please read these instructions before use.
Do not discard: keep for future reference.

Lire ces instructions avant utilisation.
Ne pas jeter : conserver pour
référence ultérieure.

Lea estas instrucciones antes de usarlo.
No las deseche: guárdelas para
tenerlas como referencia.

Diese Anleitungen vor Gebrauch genau
durchlesen.
Bitte nicht entsorgen: zur späteren
Bezugnahme aufheben

Prima dell'uso, si raccomanda di leggere
questo manuale di istruzioni. Conservare il
manuale per consultarlo secondo le necessità.

Dese instructies voor gebruik lezen. Niet
weggooien, maar bewaren om
later te kunnen raadplegen.

Läs dessa anvisningar innan du använder
apparaten.
Släng inte bort, behåll för framtida bruk.

Læs venligst denne vejledning før anvendelse.
Bør ikke bortskaffes. Behold for
fremtidig henvisning.

Lue nämä ohjeet ennen käyttöä.
Älä hävittää: säilytä myöhempää käyttöä varten.

Vennligst les nøye igjennom denne
bruksanvisningen før bruk.
Ikke kast den: Ta vare på den
for senere referanse.

Przed użyciem proszę zapoznać się z tą
instrukcją.
Nie wyrzucać - zachować jako
źródło informacji na przyszłość

Перед началом эксплуатации обязательно
прочтите данную инструкцию.
Не выбрасывайте данную
инструкцию: сохраните ее для
последующего использования.

Παρακαλείσθε να διαβάσετε αυτές τις οδηγίες
πριν χρησιμοποιήσετε το προϊόν.
Μην τις απορρίψετε: κρατήστε
τις για μελλοντική αναφορά

Kullanmadan önce lütfen bu talimatları
okuayın.
Atmayın: ileride başvurmak üzere saklayın.

Před použitím si přečtěte tyto pokyny.
Nelíkvídujte: uschovejte pro budoucí použití.

Pred použitím si prečítajte tieto pokyny.
Nezahadzujte: odložte pre budúce použitie.

Kérjük, hogy használat előtt olvassa el az
utasításokat!
Az utasításokat ne dobja ki; tartsa meg refer-
enciaanyagként való jövőbeni használatra.

Leia estas instruções antes da utilização.
Não as deite fora: conserve-
as para consulta futura.

Pročitajte ove upute prije upotrebe.
Nemojte baciti: sačuvajte za buduću upotrebu.

Molimo da ova uputstva pročitate pre upotrebe.
Nemojte ih baciti: sačuvajte ih za ubuduće.

Моля, прочетете тези инструкции преди
употреба.
Не изхвърляйте: пазете за справки в бъдеще.

Vă rugăm să citiți aceste instrucțiuni înainte
de utilizare.
Nu aruncați: păstrați pentru o
consultare ulterioară.

يرجى الاطلاع على الإرشادات قبل الاستعمال.
لا يجب التخلص من هذه الإرشادات. ويرجى حفظها للرجوع إليها في
المستقبل.

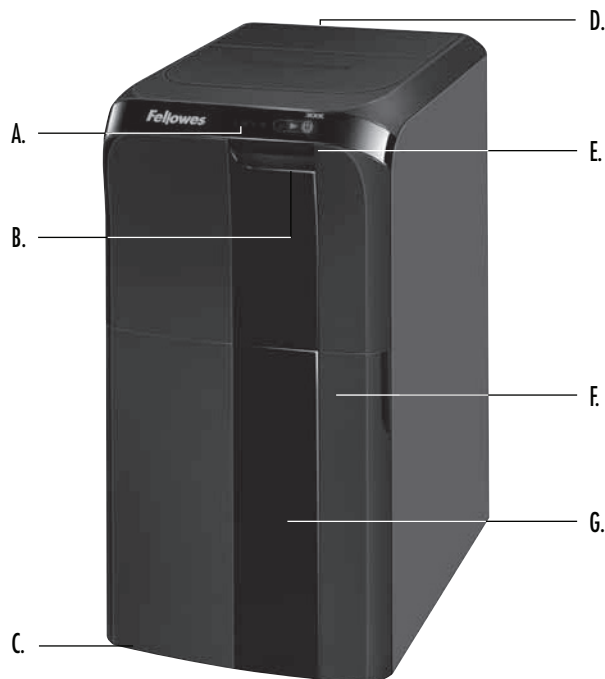

KEY FEATURES AND CONTROLS

- A. Control Panel (see below)
- B. Shredder Drawer
- C. Casters
- D. Disconnect Power Switch
 - 1. OFF
 - | 2. ON
- E. See Safety Instructions (inside drawer)
- F. Bin Door
- G. Bin (inside)

CONTROL PANEL

- 1. Overheat (red)
- 2. Remove Paper (red)
- 3. Bin Full (red)
- 4. Drawer/Bin Door Open (red)
- 5. Time Delay (blue)
- 6. SmartLock™ (blue)
- 7. Start (blue)
- 8. On/Off (blue)

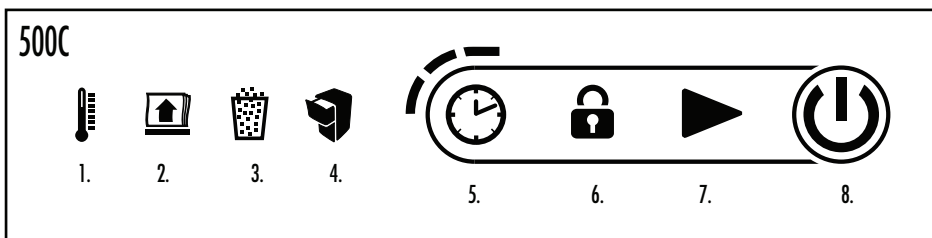

*300C does not include time delay feature.

CAPABILITIES

WILL SHRED



A4 paper



Staples



Small Paper clips

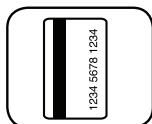

Plastic credit cards



CD/DVD

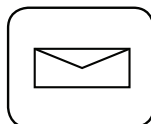

Junk mail



Crumpled paper



Messy stack of paper

SHREDDING MIXED MEDIA



20+ Sheets Stapled – Pull apart stapled stacks of paper containing more than 20 sheets



20+ Sheets Clipped – Pull apart clipped stacks of paper containing more than 20 sheets



An occasional CD or DVD is acceptable. Interlace the CD or DVD within a standard paper stack

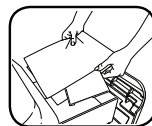

Materials smaller than A4, interlace small sheets, mailers and credit cards in between standard sheets

Will not shred: Adhesive labels, continuous form paper, bound documents, transparencies, newspaper, cardboard, binder clips, industrial staples, more than 20 pages stapled or paper clipped together, laminates, 3½ in. Floppies, file folders, X-rays or plastic other than noted above

Paper shred size:

Cross-Cut4mm x 38mm







Maximum:

500C Paper Capacity (8.5 in. x 11 in. paper)..... 500*

300C Paper Capacity (8.5 in. x 11 in. paper)..... 300*

*A4 (70 g) paper at 220-240V, 50/60 Hz, 4.0Amps; heavier paper, humidity or other than rated voltage may reduce capacity.

⚠ WARNING: IMPORTANT SAFETY INSTRUCTIONS — Read Before Using!

-  Operation, maintenance, and service requirements are covered in the instruction manual. Read the entire instruction manual before operating shredders.
-  Keep away from children and pets. Keep hands away from paper entry. Always set to off or unplug when not in use.
-  Keep foreign objects — gloves, jewelry, clothing, hair, etc. — away from shredder openings. If object enters top opening, switch to Reverse (R) to back out object.
-  Never use aerosol products, petroleum based lubricants or other flammable products on or near shredder. Do not use canned air on shredder.
-  Avoid touching exposed cutting blades, gears and tacks under shredder head or feed arms.
-  Unplug shredder before cleaning or servicing.
- Do not use if damaged or defective. Do not disassemble shredder. Do not place near or over heat source or water.
- This shredder has a Disconnect Power Switch (D) that must be in the ON (I) position to operate shredder. In case of emergency, move switch to OFF (O) position. This action will stop shredder immediately.
- Shredder must be plugged into a properly grounded wall outlet or socket of the voltage and amperage designated on the label. The grounded outlet or socket must be installed near the equipment and easily accessible. Energy converters, transformers, or extension cards should not be used with this product.
- FIRE HAZARD** — Do NOT shred greeting cards with sound chips or batteries.
- For indoor use only.

BASIC SHREDDING OPERATION

PAPER

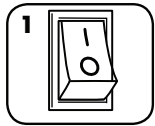

1 Plug in and put disconnect power switch in ON (I) position

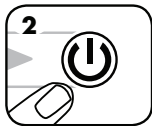

2 Press (ON) to activate



3 Open drawer and add paper (Note: Pull firmly to open drawer)

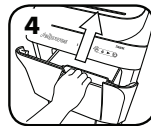

4 Close drawer

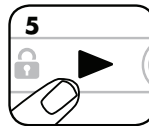

5 Press start (▶) to begin shredding. Drawer will lock automatically

After turning the disconnect power switch on, the shredder will run through a start up cycle before ready for use.

ADVANCED PRODUCT FEATURES



JamGuard System™
Prevents shredding interruptions for jam free operation



SmartLock™
Engages with each shred cycle to protect confidential information



Energy Saving Sleep Mode
Feature shuts down the shredder after 2 minutes of inactivity



JAMGUARD SYSTEM™
In the event of a paper jam

PAPER JAM



1 Shredder will automatically reverse paper and Remove Paper icon will illuminate



2 Lock icon will turn off and shredder drawer will unlock



3 Open drawer and remove paper (Note: Pull firmly to open drawer)



4 Separate shredded stack, turn stack around so clean, un-shredded edge goes into drawer first



5 Close drawer and press start to resume shredding



SMARTLOCK™
Engages with each shred cycle to protect confidential information

ENGAGE SMARTLOCK



1 Open drawer and add paper (Note: Pull firmly to open drawer)



2 Close drawer and press Start to begin shredding



3 Smart Lock automatically engages. Drawer will lock and Lock icon on control panel will illuminate



4 When shred job is complete, Lock icon will turn off and shredder drawer will unlock



SLEEP MODE OPERATION

Feature shuts down the shredder after 2 minutes of inactivity

WHEN IN SLEEP MODE



1 To get out of sleep, open drawer and load paper (Note: Pull firmly to open drawer)



or Press On

DELAYED START (ON 500C ONLY)

Allows you to delay shredding for 30, 60 or 90 minutes.

DELAYED START



1 Open drawer and add paper (Note: Pull firmly to open drawer)



2 Close drawer and press clock icon on control panel

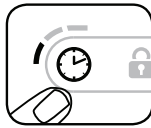

3 Press once for 30 minute delay (one LED will illuminate)

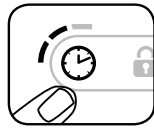

4 Press twice for 60 minute delay (two LEDs will illuminate)

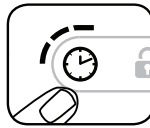

5 Press three times for 90 minute delay (three LEDs will illuminate)

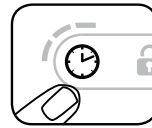

6 Press four times to reset clock

****To cancel Delayed Start, press and hold Clock icon for 2 seconds**

PRODUCT MAINTENANCE

OILING SHREDDER

All cross-cut shredders require oil for peak performance. Under or over oiling a machine could lead to issues such as diminished sheet capacity, intrusive noise when shredding and it could ultimately stop running. To avoid these problems, we recommend you oil your Fellowes® AutoMax™ shredder **once per month**.

FOLLOW OILING PROCEDURE BELOW

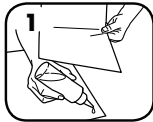

1 Apply a light coat of oil between two sheets of paper



2 Open paper feed drawer and place oiled sheets in drawer



3 Close the paper feed drawer and press start to shred the oiled sheets

CAUTION *Only use a non-aerosol vegetable oil in long nozzle container such as Fellowes 35250 

CLEANING AUTO-START INFRARED SENSORS

Paper detection sensors are designed for maintenance free operation. However, on rare occasions the sensors may become blocked by paper dust causing the motor to run even if there is no paper present.

(Note: two paper detection sensors are located at the bottom of the paper drawer).

TO CLEAN THE SENSORS

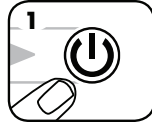

1 Turn off and unplug shredder

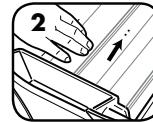

2 Locate Auto-start infrared sensor

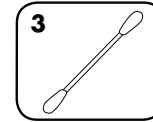

3 Dip cotton swab in rubbing alcohol

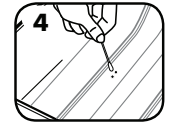

4 Using cotton swab, wipe away any contamination from the paper sensors

TROUBLESHOOTING

 **Overheat Indicator:** When the Overheat Indicator is illuminated, the shredder has exceeded its maximum operating temperature and needs to cool down. This indicator will remain illuminated and the shredder will not operate for the duration of the recovery time.

 **Drawer/Bin Door Open:** The shredder will not run if the bin is open. When illuminated, close the bin to resume shredding.

 **Bin Full:** When illuminated, the shredder waste bin is full and needs to be emptied. Use Fellowes waste bag 3608401.

 **Remove Paper:** When illuminated, see Paper Jam section under Advanced Product Features.

If a critical situation occurs while SmartLock™ is engaged and the shredder drawer needs to be accessed, follow the steps below.



1 Locate the access screw on the back of the machine and turn counter clockwise with a 6mm allen wrench.

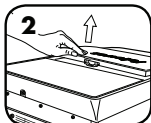

2 The service hatch will begin to rise. Keep turning until the hatch panel is easily removed from the top of the machine.



3 To replace the service hatch, position hatch panel back on top of the machine. Hold panel in place while turning the allen wrench clockwise until you feel resistance.

* Shredder will not run if the hatch is not in place. Always replace the hatch to resume shredding.



- Operation, maintenance, and service requirements are covered in the instruction manual. Read the entire instruction manual before operating shredders.



- Unplug shredder before cleaning or servicing.



- Avoid touching exposed cutting blades, gears and tacks under shredder head or feed arms.

In case of a power outage, SmartLock™ will remain engaged. Once power is restored, shred cycle will automatically resume.



LIMITED PRODUCT WARRANTY

Limited Warranty: Fellowes, Inc. ("Fellowes") warrants the parts of the machine to be free of defects in material and workmanship and provides service and support for 2 years from the date of purchase by the original consumer. Fellowes warrants the cutting blades of the machine to be free from defects in material and workmanship for 20 years from the date of purchase by the original consumer. If any part is found to be defective during the warranty period, your sole and exclusive remedy will be repair or replacement, at Fellowes' option and expense, of the defective part. This warranty does not apply in cases of abuse, mishandling, failure to comply with product usage standards, shredder operation using an improper power supply (other than listed on the label), or unauthorized repair. Fellowes reserves the right to charge the consumers for any

additional costs incurred by Fellowes to provide parts or services outside of the country where the shredder is initially sold by an authorized reseller. ANY IMPLIED WARRANTY, INCLUDING THAT OF MERCHANTABILITY OR FITNESS FOR A PARTICULAR PURPOSE, IS HEREBY LIMITED IN DURATION TO THE APPROPRIATE WARRANTY PERIOD SET FORTH ABOVE. In no event shall Fellowes be liable for any consequential or incidental damages attributable to this product. This warranty gives you specific legal rights. The duration, terms, and conditions of this warranty are valid worldwide, except where different limitations, restrictions, or conditions may be required by local law. For more details or to obtain service under this warranty, please contact us or your dealer.

Australia Residents Only:

Our goods come with guarantees that cannot be excluded under the Australian Consumer Law. You are entitled to a replacement or refund for a major failure and for compensation for any other reasonably foreseeable loss or damage. You are also entitled to have the goods repaired or replaced if the goods fail to be of acceptable quality and the failure does not amount to a major failure. The benefits under Fellowes' Warranty are in addition to other rights and remedies under a law in relation to the shredder.

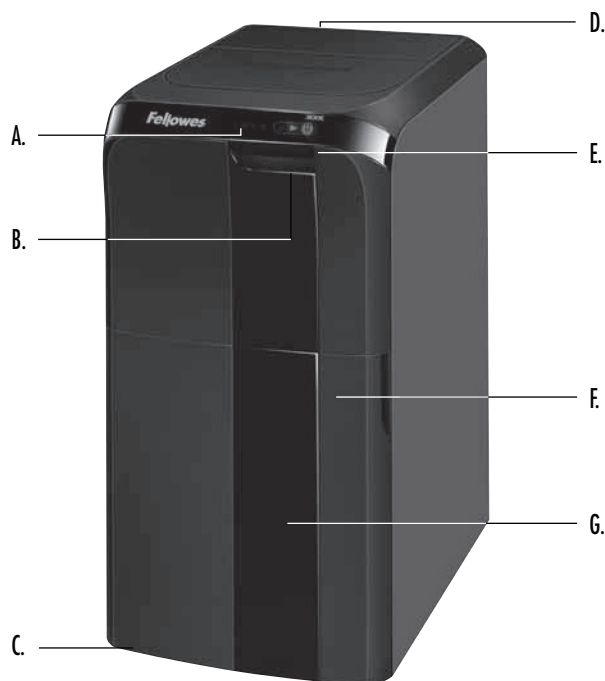

CARACTÉRISTIQUES ET COMMANDES CLÉS

- | | |
|---|--|
| A. Panneau de commande
(voir ci-dessous) | E. Voir les consignes de sécurité
(à l'intérieur du tiroir) |
| B. Tiroir du destructeur | F. Porte de la corbeille |
| C. Roulettes | G. Corbeille (intérieur) |
| D. Interrupteur d'alimentation | |
| ○ 1. ARRÊT | |
| I 2. MARCHÉ | |

PANNEAU DE COMMANDE

- | | |
|---------------------------------------|------------------------|
| 1. Surchauffe (rouge) | 5. Délai (bleu) |
| 2. Retirer le papier (rouge) | 6. SmartLock™ (bleu) |
| 3. Corbeille pleine (rouge) | 7. Démarrer (bleu) |
| 4. Tiroir/corbeille ouvert(e) (rouge) | 8. Marche/Arrêt (bleu) |

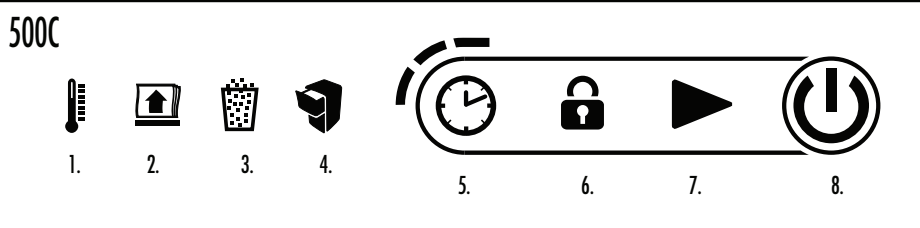

*Le modèle 300C ne propose pas la fonctionnalité de délai.

CARACTÉRISTIQUES

DÉTRUIT



Papier de format A4



Agrafes



Petits trombones

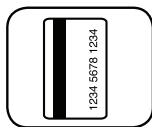

Cartes de crédit en plastique



CD/DVD

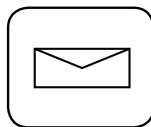

Publicités indésirables

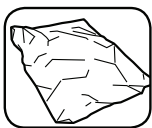

Papier froissé



Pile de papiers en pagaille

DESTRUCTION DE PLUSIEURS SUPPORTS



Liasse de plus de 20 feuilles de papier agrafées : séparer les liasses de plus de 20 feuilles de papier agrafées



Liasse de plus de 20 feuilles de papier retenues par un trombone : séparer les liasses de plus de 20 feuilles de papier retenues par un trombone

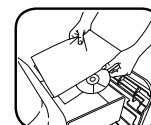

Il est possible de détruire un CD ou DVD de temps à autre. Intercaler le CD ou le DVD dans une liasse de feuilles de papier standard

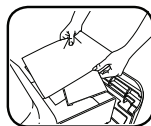

Intercaler les matériaux de dimensions inférieures à A4, les brochures et les cartes de crédit entre des feuilles de papier standard

Ne détruit pas : les étiquettes adhésives, le papier en continu, les documents reliés, les transparents, les journaux, le carton, les pincettes double clip, les agrafes industrielles, les paquets de plus de 20 feuilles agrafées ou reliées par un trombone, les laminés, les disquettes de 8,89 cm, les dossiers, les radiographies et les plastiques autres que ceux indiqués ci-dessus

Format de coupe :

Coupe croisée (en confetti) 4 mm x 38 mm







Maximum :

Capacité de papier 500C (papier de 21,59 cm x 27,94 cm)..... 500*

Capacité de papier 300C (papier de 21,59 cm x 27,94 cm)..... 300*

*A4 (70 g) à 220-240 V, 50/60 Hz, 4,0 ampères ; du papier plus lourd, de l'humidité ou une tension autre que la tension nominale peut réduire la capacité de destruction.

⚠ AVERTISSEMENT : CONSIGNES DE SÉCURITÉ IMPORTANTES — Lire attentivement avant d'utiliser l'appareil !

-  Les instructions d'utilisation et de maintenance ainsi que les exigences d'entretien sont couvertes dans le manuel de l'utilisateur. Lire l'ensemble du manuel de l'utilisateur avant d'utiliser les destructeurs.
-  Tenir les enfants et les animaux à l'écart de la machine. Tenir les mains à distance de la fente d'insertion du papier. Toujours mettre l'appareil hors tension et le débrancher s'il n'est pas utilisé.
-  Tenir les objets (gants, bijoux, vêtements, cheveux, etc.) à l'écart des ouvertures du destructeur. Si un objet entre par l'ouverture supérieure, mettre l'interrupteur sur Marche arrière (R) pour le retirer.
-  Ne jamais se servir d'aérosols, de lubrifiants à base de pétrole ni d'autres produits inflammables sur ou à proximité du destructeur. Ne pas utiliser d'air comprimé sur le destructeur.
-  Éviter de toucher les lames de coupe mises à nu, les engrenages et les brochettes sous la tête de destruction ou les bras d'alimentation.
-  Débrancher le destructeur avant de le nettoyer ou de le réparer.
- Ne pas utiliser si le destructeur est endommagé ou défectueux. Ne pas démonter le destructeur.
Ne pas placer sur ou à proximité d'une source de chaleur ou de l'eau.
- Ce destructeur possède un interrupteur d'alimentation (D) qui doit être en position MARCHE (I) pour fonctionner. En cas d'urgence, mettre l'interrupteur en position ARRÊT (O). Cette action arrête le destructeur immédiatement.
- Le destructeur doit être branché à une prise murale correctement mise à la terre avec la tension et l'intensité indiquées sur l'étiquette. La prise mise à la terre doit être installée près de l'appareil et être facilement accessible. Ne pas utiliser de convertisseur d'énergie, de transformateur ni de rallonge avec ce produit.
- RISQUE D'INCENDIE** — Ne PAS détruire les cartes de vœux équipées de puces sonores ou de piles.
- Pour un usage intérieur uniquement.

DESTRUCTION DE BASE

PAPIER

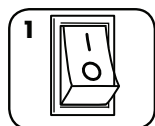

1 Brancher et mettre l'interrupteur d'alimentation en position MARCHE (I)

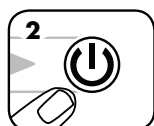

2 Appuyer sur (⏻) MARCHE pour mettre le destructeur en service



3 Ouvrir le tiroir et ajouter du papier (Remarque : Tirez fermement pour ouvrir le bac)



4 Fermer le tiroir



5 Appuyer sur démarrer (▶) pour commencer la destruction. Le tiroir se fermera automatiquement

Une fois l'interrupteur d'alimentation en position marche, le destructeur effectuera un cycle de démarrage avant d'être prêt à être utilisé.

FONCTIONNALITÉS AVANCÉES



JamGuard System™
Empêche les interruptions de destruction, pour un fonctionnement sans blocage



SmartLock™
S'active avec chaque cycle de destruction pour protéger vos informations confidentielles



Mode veille à économie d'énergie
Cette fonction éteint automatiquement le destructeur après 2 minutes d'inactivité



JAMGUARD SYSTEM™
En cas de bourrage papier

BOURRAGE PAPIER



1 Le destructeur inversera automatiquement le papier, et l'icône Retirer le papier s'allumera



2 L'icône Verrouillage s'éteindra et le tiroir du destructeur se déverrouillera



3 Ouvrir le tiroir et ôter le papier (Remarque : Tirez fermement pour ouvrir le bac)



4 Enlever le tas de papier détruit, puis le retourner de sorte à ce que le bord propre et intact entre en premier dans le tiroir



5 Fermer le tiroir et appuyer sur Démarrer pour reprendre la destruction



SMARTLOCK™
S'active avec chaque cycle de destruction pour protéger vos informations confidentielles

ACTIVER SMARTLOCK



1 Ouvrir le tiroir et ajouter du papier (Remarque : Tirez fermement pour ouvrir le bac)



2 Fermer le tiroir et appuyer sur Démarrer pour commencer la destruction



3 SmartLock s'activera automatiquement. Le tiroir se verrouillera et l'icône Verrouillage s'illuminera sur le panneau de commande



4 Une fois la destruction terminée, l'icône Verrouillage s'éteindra et le tiroir du destructeur se déverrouillera



FONCTIONNEMENT EN MODE VEILLE

Cette fonction éteint automatiquement le destructeur après 2 minutes d'inactivité

EN MODE VEILLE



1 Pour sortir du mode veille, ou ouvrir le tiroir et charger le papier (Remarque : Tirez fermement pour ouvrir le bac)

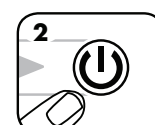

2 Appuyer sur Marche

DÉMARRAGE DIFFÉRÉ (SUR LE MODÈLE 500C UNIQUEMENT)

Vous permet de retarder la destruction de 30, 60 ou 90 minutes.

DÉMARRAGE DIFFÉRÉ



Ouvrir le tiroir et ajouter du papier (Remarque : Tirez fermement pour ouvrir le bac)



Fermer le tiroir et appuyer sur l'icône Horloge du panneau de commande



Appuyer une fois pour différer la destruction de 30 minutes (un voyant DEL s'allumera)



Appuyez deux fois pour un délai de 60 minutes (deux DEL s'illumineront)



Appuyer trois fois pour différer la destruction de 90 minutes (trois voyants DEL s'allumeront)



Appuyer quatre fois pour réinitialiser l'horloge

****Pour annuler un démarrage différé, appuyez sur l'icône représentant une horloge et maintenez-la enfoncée pendant 2 secondes**

ENTRETIEN DU PRODUIT

HUILAGE DU DESTRUCTEUR

Tout destructeur à coupe croisée nécessite de l'huile pour assurer des performances optimales. Le fait de lubrifier trop ou pas assez une machine pourrait provoquer des problèmes comme une capacité de feuilles réduite ou un bruit envahissant lors de la destruction, et finalement interrompre le fonctionnement. Pour éviter ces problèmes, nous vous recommandons de lubrifier votre destructeur Fellowes® AutoMax™ une fois par mois.

SUIVEZ LA PROCÉDURE DE LUBRIFICATION CI-DESSOUS

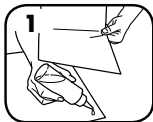

Appliquez une fine couche d'huile entre 2 feuilles de papier



Ouvrez le bac d'alimentation et insérez les feuilles huilées dans le bac.



Fermez le bac d'alimentation et appuyez sur Démarrer pour détruire les feuilles huilées.

NETTOYAGE DES CAPTEURS INFRAROUGE DE DÉMARRAGE AUTOMATIQUE

Les capteurs de détection du papier sont conçus pour un fonctionnement sans maintenance. Toutefois, dans de rares cas, les capteurs peuvent être bloqués par de la poussière de papier et entraîner le fonctionnement du moteur même en l'absence de papier.

(Remarque : deux capteurs de détection de papier sont situés au bas du tiroir à papier).

POUR NETTOYER LES CAPTEURS

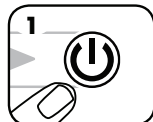

Éteindre et débrancher le destructeur



Repérer le capteur infrarouge de démarrage automatique

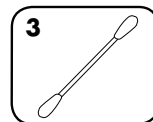

Tremper un coton-tige dans de l'alcool à brûler



Nettoyer toutes les saletés des capteurs de papier avec le coton-tige

ATTENTION * N'utiliser que de l'huile végétale dans un conteneur à long col sans aérosol telle que l'huile Fellowes 35250 

DÉPANNAGE

 Indicateur de surchauffe : l'indicateur de surchauffe s'allume lorsque le destructeur a dépassé sa température de fonctionnement maximum et a besoin de refroidir. Cet indicateur reste allumé et le destructeur ne fonctionne pas pendant la période de refroidissement.

 Tiroir/corbille ouvert(e) : le destructeur ne fonctionne pas si la corbille est ouverte. Lorsque cet indicateur est allumé, fermer la corbille pour reprendre la destruction.

 Corbille pleine : lorsque cet indicateur est allumé, cela signifie que la corbille est pleine et qu'elle doit être vidée. Utiliser le sac en plastique Fellowes n° 3608401.

 Retirer le papier : lorsque l'indicateur s'allume, consulter la section Bourrage papier dans les Fonctionnalités avancées de produits.

Si une situation critique survient alors que SmartLock™ est activé, et que vous devez accéder au tiroir du destructeur, suivez les étapes ci-dessous.

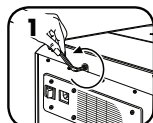

Localiser la vis d'accès, au dos de l'appareil, et tourner dans le sens inverse des aiguilles d'une montre avec une clé hexagonale de 6 mm.

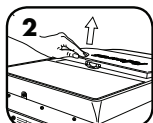

La trappe de service commencera à se soulever. Continuer à tourner jusqu'à ce que le panneau de la trappe puisse être aisément ôté du dessus de l'appareil.



Pour remettre la trappe de service en place, repositionner le panneau de la trappe sur le dessus de l'appareil. Maintenir le panneau en place tout en tournant la clé hexagonale dans le sens des aiguilles d'une montre jusqu'à sentir une résistance.



• Les instructions d'utilisation et de maintenance ainsi que les exigences d'entretien sont couvertes dans le manuel de l'utilisateur. Lire l'ensemble du manuel de l'utilisateur avant d'utiliser les destructeurs.



• Débrancher le destructeur avant de le nettoyer ou de le réparer.



• Éviter de toucher les lames de coupe mises à nu, les engrenages et les brochettes sous la tête de destruction ou les bras d'alimentation.

En cas de panne de courant, SmartLock™ restera activé. Une fois le courant revenu, le cycle de destruction reprendra automatiquement.



* La déchiqueteuse ne fonctionnera pas si la trappe n'est pas en place. Assurez-vous de toujours remettre la trappe en place avant de recommencer le déchiquetage.

GARANTIE LIMITÉE DU PRODUIT

Garantie limitée : Fellowes, Inc. (« Fellowes ») garantit les pièces de l'appareil contre tout vice de fabrication et de matériau et fournit entretien et assistance pendant une période de 2 ans à partir de la date d'achat par le consommateur initial. Fellowes garantit que les lames de coupe de l'appareil sont exemptes de tout vice provenant d'un défaut de matière ou de fabrication pendant une période de 20 ans à partir de la date de l'achat initial. Si une pièce s'avère défectueuse pendant la période de garantie, votre seul et unique recours sera la réparation ou le remplacement de la pièce défectueuse selon les modalités et aux frais de Fellowes. Cette garantie ne s'applique pas en cas d'abus, de manipulation incorrecte, de non-respect des normes d'utilisation du produit, d'utilisation du produit avec une alimentation électrique inadéquate (autre que celle indiquée sur l'étiquette) ou de réparation non autorisée. Fellowes se réserve

le droit de facturer aux clients tous frais supplémentaires dans l'éventualité où Fellowes doit fournir des pièces ou services en dehors du pays d'achat d'origine du destructeur, auprès d'un revendeur autorisé. TOUTE GARANTIE IMPLICITE, Y COMPRIS CELLE DE COMMERCIALISATION OU D'ADAPTATION À UN USAGE PARTICULIER, EST PAR LA PRÉSENTE LIMITÉE EN DURÉE À LA PÉRIODE DE GARANTIE APPROPRIÉE DÉFINIE CI-DESSUS. Fellowes ne pourra en aucun cas être tenu responsable de dommages indirects ou accessoires imputables à ce produit. Cette garantie vous donne des droits spécifiques. La durée, les conditions générales et les conditions de cette garantie sont valables dans le monde entier, excepté en cas de prescription, de restrictions ou de conditions exigibles par les lois locales. Pour plus de détails ou pour obtenir un service sous garantie, veuillez nous contacter ou vous adresser à votre revendeur.

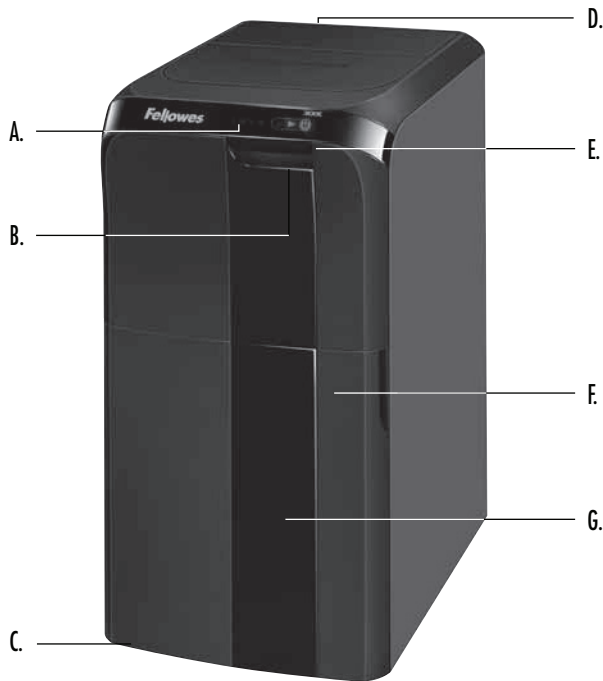

CONTROLES Y FUNCIONES PRINCIPALES

- | | |
|--|--|
| A. Panel de control (más información a continuación) | E. Ver las instrucciones de seguridad (interior del cajón) |
| B. Cajón de la destructora | F. Puerta de la papelera |
| C. Rueditas | G. Papelera (interior) |
| D. Interruptor de encendido/apagado | |
| ○ 1. APAGADO | |
| I 2. ENCENDIDO | |

PANEL DE CONTROL

- | | |
|---|-----------------------------|
| 1. Sobrecalentamiento (rojo) | 5. Temporizador (azul) |
| 2. Retirar el papel (rojo) | 6. SmartLock™ (azul) |
| 3. Papelera llena (rojo) | 7. Inicio (azul) |
| 4. Puerta del cajón o de la papelera abierta (rojo) | 8. Encendido/Apagado (azul) |

500C

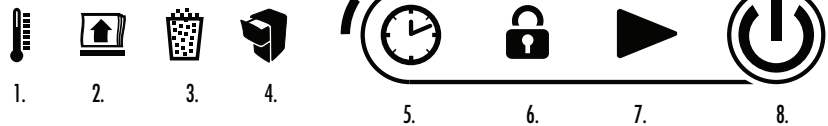

*El modelo 300C no incluye la función de temporizador.

CARACTERÍSTICAS GENERALES

DESTRUYE



Papel A4



Grapas



Sujetapapeles pequeños

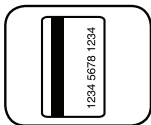

Tarjetas de crédito de plástico



CD/DVD

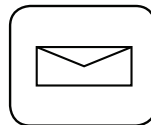

Folletos de propaganda



Papeles arrugados



Pilas desordenadas de papeles

DESTRUCCIÓN DE MATERIALES COMBINADOS



Más de 20 hojas grapadas: separe las pilas de papel grapado cuando contengan más de 20 hojas



Más de 20 hojas con sujetapapeles: separe las pilas de papel con sujetapapeles cuando contengan más de 20 hojas

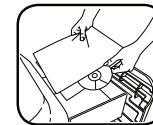

Un CD o DVD esporádico es aceptable. Intercale el CD o DVD en una pila de papel estándar

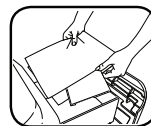

Materiales con un tamaño inferior a A4: intercale las hojas pequeñas, los sobres y las tarjetas de crédito entre hojas de tamaño estándar

No destruye: etiquetas adhesivas, papel continuo para impresora, documentos encuadernados, transparencias, periódicos, cartón, broches sujetapapeles, grapas industriales, más de 20 páginas grapadas o sujetas con sujetapapeles, laminados, disquetes de 8,89 cm carpetas para archivar documentos, radiografías ni plásticos distintos a los mencionados

Tamaño de corte del papel:

Corte cruzado 4 mm x 38 mm











Máximo:

Capacidad de hojas del modelo 500C (papel de 21,59 cm x 27,94 cm)..... 500*

Capacidad de hojas del modelo 300C (papel de 21,59 cm x 27,94 cm) 300*

*Papel A4 (70 g) a 220-240 V, 50/60 Hz, 4,0 A; el papel de gramaje superior, la humedad o una tensión diferente a la nominal pueden reducir la capacidad.

⚠️ ADVERTENCIA: INSTRUCCIONES DE SEGURIDAD IMPORTANTES ¡Léalas antes de utilizar el producto!

-  Los requisitos de funcionamiento, mantenimiento y servicios se explican en el manual de instrucciones. Lea completamente el manual de instrucciones antes de usar destructoras de papel.
-   Mantenga la destructora fuera del alcance de niños y animales. No acerque las manos a la entrada de papel. Apague o desenchufe el equipo cuando no esté en uso.
-   Mantenga los objetos extraños (guantes, joyas, ropa, cabello, etc.) alejados de las entradas de la destructora. Si algún objeto se introduce en la abertura superior, active la función de Retroceso (R) para retirarlo.
-  No utilice aerosoles, lubricantes con base de petróleo u otros productos inflamables sobre la destructora o cerca de ella. No aplique aire a presión sobre la destructora.
-   Evite tocar las cuchillas, los engranajes y las presillas expuestas situadas debajo del cabezal o los brazos de la destructora.
-   Desenchufe la destructora antes de limpiarla o darle servicio de mantenimiento.
- No utilice el equipo si está dañado o defectuoso. No desmonte la destructora. No la coloque ni cerca de ni sobre una fuente de calor o agua.
- Esta destructora cuenta con un interruptor de encendido/apagado (D) que debe estar en la posición de ENCENDIDO (I) para que el equipo funcione. En caso de emergencia, coloque el interruptor en la posición de APAGADO (O). Esta acción detendrá inmediatamente la destructora.
- La destructora debe conectarse a un enchufe de pared puesto a tierra correctamente y del voltaje y amperaje indicados en la etiqueta. El enchufe puesto a tierra debe estar instalado cerca del equipo y ser de fácil acceso. No deben usarse con este producto convertidores de energía, transformadores ni cables extensibles.
- PELIGRO DE INCENDIO:** NO destruya tarjetas de felicitaciones que posean chips de sonido o pilas.
- Para uso en interiores únicamente.

FUNCIONAMIENTO BÁSICO DE DESTRUCCIÓN

PAPEL

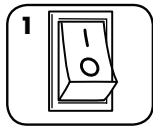

1 Enchufe la destructora y coloque el interruptor en la posición de ENCENDIDO (I)

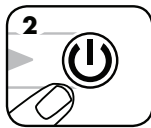

2 Pulse el botón de ENCENDIDO (I) para activar el equipo



3 Abra el cajón y añada el papel (Nota: Tire firmemente para abrir el cajón)



4 Cierre el cajón

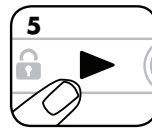

5 Pulse Inicio (▶) para comenzar el proceso de destrucción. El cajón se bloqueará automáticamente

Después de colocar el interruptor de encendido/apagado en la posición de encendido, la destructora iniciará un ciclo de arranque antes de estar lista para usarse.

FUNCIONES AVANZADAS DEL PRODUCTO



JamGuard System™
Evita las interrupciones en el proceso de destrucción para un funcionamiento sin atascos



SmartLock™
Se activa con cada ciclo de destrucción para proteger la información confidencial



Modo latente de ahorro de energía
Esta función apaga la destructora tras 2 minutos de inactividad



JAMGUARD SYSTEM™

En caso de que se produzca un atasco de papel:

ATASCO DE PAPEL



1 La destructora hará retroceder el papel de forma automática y el icono Retirar papel se iluminará



2 El icono Bloqueado se apagará y el cajón de la destructora se desbloqueará



3 Abra el cajón y extraiga el papel (Nota: Tire firmemente para abrir el cajón)



4 Separe el papel destruido y gire la pila de forma que; los bordes lisos y sin destruir entren primero en el cajón



5 Cierre el cajón y pulse Inicio para reanudar la destrucción



SMARTLOCK™

Se activa con cada ciclo de destrucción para proteger la información confidencial.

ACTIVACIÓN DE SMARTLOCK



1 Abra el cajón y añada el papel (Nota: Tire firmemente para abrir el cajón)



2 Cierre el cajón y pulse Inicio para comenzar la destrucción



3 El cierre SmartLock se activa automáticamente. El cajón se bloqueará y el icono Bloqueado se iluminará en el panel de control



4 Cuando la tarea de destrucción finalice, el icono Bloqueado se apagará y el cajón de la destructora se desbloqueará



FUNCIONAMIENTO DEL MODO LATENTE

Esta función apaga la destructora tras 2 minutos de inactividad.

SI EL MODO LATENTE SE ACTIVA



1 Para salir del modo latente, abra el cajón e introduzca el papel (Nota: Tire firmemente para abrir el cajón)

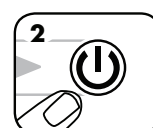

o Pulse el botón de Encendido

TEMPORIZADOR (SOLO EN LOS MODELOS 500C)

Permite retrasar el inicio de la destrucción 30, 60 o 90 minutos.

TEMPORIZADOR



1 Abra el cajón y añada el papel (Nota: Tire firmemente para abrir el cajón)



2 Cierre el cajón y pulse el icono del reloj en el panel de control



3 Pulse el botón una vez para retrasar el inicio 30 minutos (se iluminará un LED)



4 Pulse el botón dos veces para retrasar el inicio 60 minutos (se iluminarán dos LED)



5 Pulse el botón tres veces para retrasar el inicio 90 minutos (se iluminarán tres LED)



6 Pulse el botón cuatro veces para restablecer el temporizador

****Para cancelar el inicio programado, mantenga pulsado el icono del reloj durante 2 segundos.**

MANTENIMIENTO DEL PRODUCTO

ENGRASE DE LA DESTRUCTORA

Todas las destructoras de corte cruzado necesitan aceite para funcionar al máximo rendimiento. El engrasar la máquina de manera insuficiente o excesiva podría provocar problemas tales como menor capacidad de hojas que puede triturar, ruidos molestos durante su funcionamiento e, incluso, podría dejar de funcionar. Para evitar estos problemas, le recomendamos que engrase su destructora Fellowes® AutoMax™ **una vez al mes.**

SIGA EL PROCEDIMIENTO DE ENGRASE A CONTINUACIÓN:

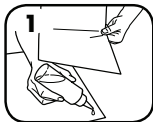

1 Aplique una capa ligera de aceite entre 2 hojas de papel



2 Abra el cajón de alimentación del papel y ponga las hojas engrasadas en el cajón



3 Cierre el cajón de alimentación del papel y pulse "Inicio" para triturar las hojas engrasadas

PRECAUCIÓN

* Use sólo aceite vegetal, pero no en formato de aerosol sino en un contenedor de boquilla larga, como el Fellowes N° 35250



LIMPIEZA DE LOS SENSORES INFRARROJOS DE INICIO AUTOMÁTICO

Los sensores de detección de papel están diseñados para funcionar sin ningún mantenimiento. Sin embargo, en raras ocasiones, los sensores podrían bloquearse debido al polvo del papel, que hace que el motor siga funcionando incluso cuando no hay papel.

(Nota: ambos sensores de detección de papel se encuentran en la parte inferior del cajón del papel).

PARA LIMPIAR LOS SENSORES

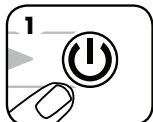

1 Apague y desenchufe la destructora



2 Localice el sensor de infrarrojos de inicio automático

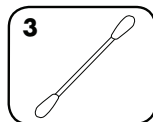

3 Impregne un bastoncillo de algodón con alcohol

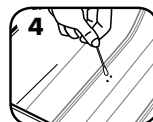

4 Limpie los sensores de papel con el bastoncillo de algodón

RESOLUCIÓN DE PROBLEMAS

Indicador de sobrecalentamiento: cuando el indicador de sobrecalentamiento se ilumina, la destructora ha sobrepasado su temperatura máxima de funcionamiento y tiene que enfriarse. Este indicador permanecerá iluminado y la destructora no funcionará durante el periodo de recuperación.

Puerta del cajón o de la papelera abierta: la destructora no se pondrá en marcha si la papelera está abierta. Cuando se ilumine, cierre la papelera para reanudar la destrucción.

Papelera llena: cuando está iluminado, la papelera de la destructora está llena y hay que vaciarla. Utilice bolsas de residuos Fellowes 3608401.

Retirar papel: cuando se ilumine, consulte la sección Papel atascado en Funciones avanzadas del producto.

Si se produce una situación de emergencia mientras el sistema SmartLock™ está activado y es necesario acceder al cajón, siga los siguientes pasos.

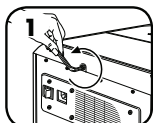

1 Busque el tornillo de acceso en la parte posterior del equipo y gírelo en sentido contrario a las agujas del reloj con una llave Allen de 6 mm.

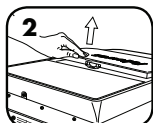

2 La tapa de servicio empezará a levantarse. Siga girando la llave hasta que el panel pueda retirarse fácilmente de la parte superior de la máquina.



3 Para volver a colocar la tapa de servicio, coloque el panel de nuevo en la parte superior de la máquina. Sujete el panel en su lugar mientras gira la llave en el sentido de las agujas del reloj hasta que note resistencia.

*** La destructora no funcionará si la tapa no está en su lugar. Vuelva a colocar siempre la tapa para reanudar el funcionamiento de la destructora.**



• Los requisitos de funcionamiento, mantenimiento y servicios se explican en el manual de instrucciones. Lea completamente el manual de instrucciones antes de usar destructoras de papel.



• Desenchufe la destructora antes de limpiarla o darle servicio de mantenimiento.



• Evite tocar las cuchillas, los engranajes y las presillas expuestas situadas debajo del cabezal o los brazos de la destructora.

En caso de corte de energía, SmartLock™ permanecerá conectado. Cuando vuelva a haber energía, el ciclo de destrucción se reanudará automáticamente.



GARANTÍA LIMITADA DEL PRODUCTO

Garantía limitada: Fellowes, Inc. ("Fellowes") garantiza que las piezas de la máquina no poseen defectos de material ni de mano de obra y proporciona servicio y soporte técnico durante 2 años a partir de la fecha en que el consumidor original haya adquirido el producto. Fellowes garantiza que las cuchillas cortantes de la máquina estarán libres de defectos de material y mano de obra durante 20 años a partir de la fecha en que el consumidor original haya adquirido el producto. Si se encuentra algún defecto en cualquiera de las piezas durante el período de garantía, la única y exclusiva solución será la reparación o el cambio de la pieza defectuosa, a criterio y cuenta de Fellowes. Esta garantía no será de aplicación en casos de uso excesivo, mal uso, incumplimiento de las condiciones de uso del producto, uso de la destructora con una fuente de energía inadecuada (distinta a la indicada en la etiqueta) o en casos de reparación no autorizada. Fellowes se reserva el derecho de cobrar al consumidor los costes adicionales incurridos por parte

de Fellowes al suministrar piezas o servicios fuera del país donde la destructora se haya vendido inicialmente a través de un vendedor autorizado. CUALQUIER GARANTÍA IMPLÍCITA, INCLUIDA LA DE COMERCIALIZACIÓN O APTITUD PARA UN PROPOSITO DETERMINADO, QUEDA LIMITADA POR LA PRESENTE EN SU DURACIÓN AL CORRESPONDIENTE PERIODO DE GARANTÍA ESTABLECIDO ANTERIORMENTE. En ningún caso Fellowes será responsable de ningún daño, directo o indirecto, que pueda atribuirse a este producto. Esta garantía le confiere derechos legales específicos. La duración, los términos y las condiciones de esta garantía son válidos en todo el mundo, excepto en los lugares donde la legislación local exija limitaciones, restricciones o condiciones diferentes. Para obtener más detalles o recibir servicio conforme a esta garantía, comuníquese con nosotros o con su distribuidor.

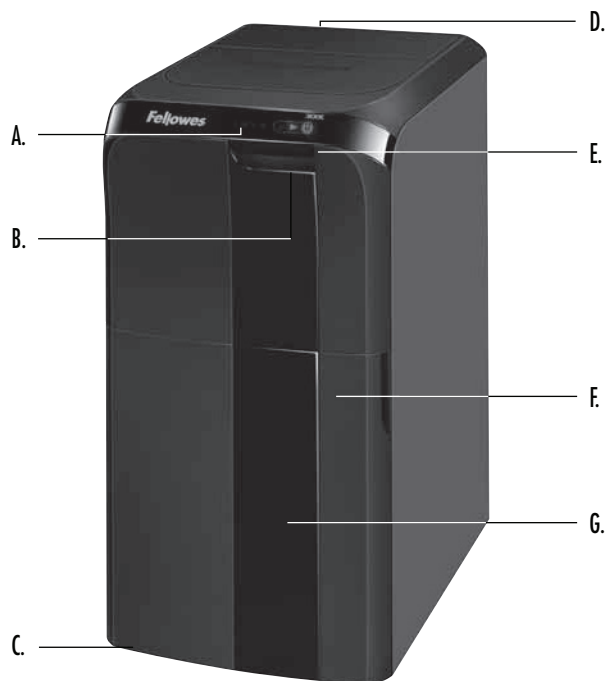

WICHTIGE FUNKTIONEN UND BEDIENELEMENTE

- | | |
|-----------------------------|---|
| A. Bedienfeld (siehe unten) | E. Siehe Sicherheitsanweisungen (im Innern der Schublade) |
| B. Papierschublade | F. Abfallbehältertür |
| C. Rollen | G. Abfallbehälter (innen) |
| D. Netz-Trennschalter | |
| ○ 1. AUS | |
| ⏻ 2. EIN | |

*Die maximale Geräuschabstrahlung dieses Geräts beträgt 70 dB(A).

BEDIENFELD

- | | |
|---|---------------------------|
| 1. Überhitzt (rot) | 5. Zeitverzögerung (blau) |
| 2. Papier entfernen (rot) | 6. SmartLock™ (blau) |
| 3. Abfallbehälter voll (rot) | 7. Start (blau) |
| 4. Schublade/Abfallbehälter Tür offen (rot) | 8. Ein/Aus (blau) |

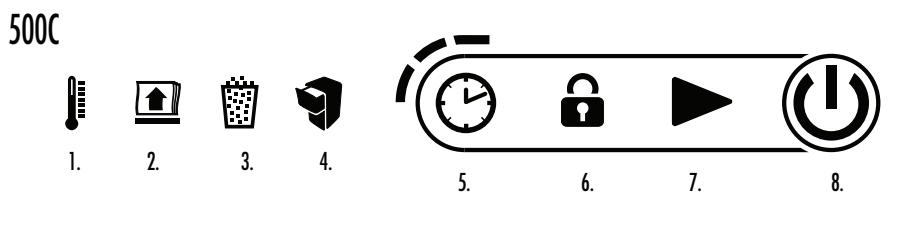

*300C verfügt nicht über die Funktion Zeitverzögerung.

LEISTUNGSMERKMALE

ZERKLEINERT



A4-Papier



Hefklammern



Kleine Büroklammern

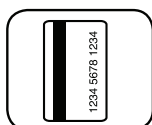

Plastikkreditkarte



CD/DVD



unerwünschte Post

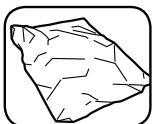

zerknittertes Papier



unordentlicher Papierstapel

ZERKLEINERUNG UNTERSCHIEDLICHER MEDIEN



Mehr als 20 geheftete Blätter – Trennen Sie geheftete Papierstapel, die mehr als 20 Blätter enthalten



Mehr als 20 geklammerte Blätter – Trennen Sie geklammerte Papierstapel, die mehr als 20 Blätter enthalten

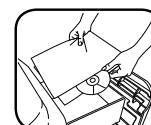

Vereinzelte CDs oder DVDs sind akzeptabel. Legen Sie die CD oder DVD zwischen einen standardmäßigen Papierstapel

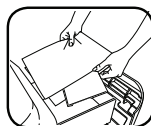

Legen Sie Materialien, die kleiner als A4 sind, wie kleine Blätter, Briefumschläge und Kreditkarten, zwischen die standardmäßigen Blätter

Zerkleinert nicht: Klebeetiketten, Endlospapier, gebundene Dokumente, Folien, Zeitungspapier, Karton, große Büroklammern, Hefklammern von industrieller Größe, Papierstapel mit mehr als 20 gehefteten oder geklammerten Blättern, Lamine, 8,89 cm Disketten, Aktenordner, Röntgenaufnahmen oder Kunststoff (mit Ausnahme der vorgenannten Gegenstände)

Schnittgröße:

Partikelschnitt 4 mm x 38 mm









Maximum:

500C — Papierkapazität (Papier mit 21,59 cm x 27,94 cm) 500*

300C — Papierkapazität (Papier mit 21,59 cm x 27,94 cm) 300*

*A4 (70 g) Papier bei 220-240 V, 50/60 Hz, 4,0 A; dickeres Papier, Feuchtigkeit oder eine andere Spannung als die Nennspannung können die Kapazität reduzieren.

⚠ ACHTUNG: WICHTIGE SICHERHEITSHINWEISE — Alle Hinweise vor Gebrauch lesen!

-  • Betrieb, Wartung und Serviceanforderungen werden in der Bedienungsanleitung behandelt. Vor Inbetriebnahme des Aktenvernichters die ganze Bedienungsanleitung durchlesen.
-   • Von Kindern und Haustieren fernhalten. Finger vom Papiereinzug fernhalten. Wenn nicht in Benutzung, stets auf Aus stellen oder den Stecker herausziehen.
-   • Fremdkörper — Handschuhe, Schmuck, Kleidung, Haare usw. - vom Papiereinzug fernhalten. Falls ein Objekt in die obere Öffnung gerät, auf Rücklauf (R) drücken, damit das Objekt rückwärts aus dem Gerät geschoben wird.
-  • Kein Aerosol, keine Produkte auf Petroleumbasis und keine entflammaren Gegenstände am Aktenvernichter oder in seiner Nähe verwenden. Keine Druckluftsprays am Aktenvernichter verwenden.
-   • Vermeiden Sie die Berührung mit den Schneidmessern, Getrieben und Stiften unter dem Schneidkopf oder den Vorschubarmen.
-  • Stecken Sie den Aktenvernichter aus, bevor Sie ihn reinigen oder warten.
- Gerät nicht verwenden, wenn es beschädigt oder defekt ist. Den Aktenvernichter nicht auseinander bauen. Nicht in der Nähe von — oder über — Wasser oder Wärmequellen aufstellen.
- Dieser Aktenvernichter verfügt über einen Netz-Trennschalter (D), der auf EIN (I) stehen muss, damit der Aktenvernichter betrieben werden kann. In einem Notfall den Schalter auf AUS (O) stellen. Dadurch wird der Aktenvernichter sofort angehalten.
- Der Aktenvernichter muss an eine ordnungsgemäß geerdete Wandsteckdose oder Buchse angeschlossen sein, deren Spannung und Stromstärke den Angaben auf dem Etikett entsprechen. Die geerdete Steckdose muss in Gerätenähe installiert und gut zugänglich sein. Mit diesem Produkt sollten keine Stromumwandler, Transformatoren oder Verlängerungskabel verwendet werden.
- **BRANDGEFAHR** — KEINE Glückwunschkarten mit Soundchips oder Batterien mit dem Aktenvernichter zerkleinern.
- Nur für den Gebrauch in Innenräumen.

GRUNDLEGENDER AKTENVERNICHTUNGSBETRIEB

PAPIER

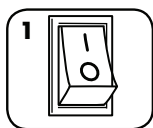

1 In die Steckdose einstecken und den Netz-Trennschalter auf EIN (I) stellen



2 Zum Aktivieren auf (I) EIN drücken



3 Schublade öffnen und Papier einlegen (Hinweis: Ziehen Sie fest, um die Schublade zu öffnen)

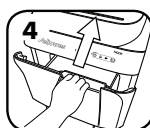

4 Schublade schließen



5 Start drücken (▶), um mit der Aktenzerkleinerung zu beginnen. Die Schublade wird automatisch verriegelt

Nach dem Einschalten des ausgeschalteten Netzschalters führt der Aktenvernichter zunächst einen Einschaltzyklus durch, bevor er betriebsbereit ist.

ZUSATZFUNKTIONEN DES PRODUKTS



JamGuard System™ verhindert Unterbrechungen des Aktenzerkleinerens für Betrieb ohne Papierstau



SmartLock™ schaltet sich bei jedem Arbeitszyklus ein, um vertrauliche Informationen zu schützen



Energiesparfunktion schaltet den Aktenvernichter nach zwei Minuten Inaktivität ab



JAMGUARD SYSTEM™
Im Fall eines Papierstaus

PAPIERSTAU



1 Aktenvernichter dreht das Papier automatisch rückwärts und das Symbol „Papier entfernen“ leuchtet



2 Das Symbol „gesperrt“ geht aus und die Schublade wird entriegelt



3 Schublade öffnen und Papier entnehmen (Hinweis: Ziehen Sie fest, um die Schublade zu öffnen)

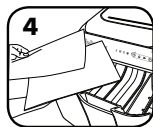

4 Den Papierstapel trennen und drehen, sodass die saubere, nicht geschnittene Kante zuerst in die Schublade kommt



5 Schublade schließen und Start drücken, um mit der Aktenvernichtung fortzufahren



SMARTLOCK™

Schaltet sich bei jedem Arbeitszyklus ein, um vertrauliche Informationen zu schützen.

SMARTLOCK AKTIVIEREN



1 Schublade öffnen und Papier einlegen (Hinweis: Ziehen Sie fest, um die Schublade zu öffnen)

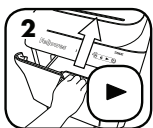

2 Schublade schließen und Start drücken, um mit der Aktenvernichtung zu beginnen



3 SmartLock aktiviert sich automatisch. Schublade wird verriegelt und das Symbol „gesperrt“ am Bedienfeld leuchtet



4 Wenn die Arbeit beendet ist, geht das Symbol „gesperrt“ aus und die Schublade wird entriegelt



SCHLAFMODUS-BETRIEB

Energiesparfunktion schaltet den Aktenvernichter nach zwei Minuten Inaktivität ab.

IM SCHLAFMODUS



1 Um den Schlafmodus zu beenden, Schublade öffnen und Papier einlegen (Hinweis: Ziehen Sie fest, um die Schublade zu öffnen)

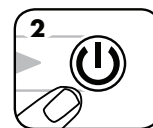

oder Ein drücken

VERZÖGERTER START (NUR BEI 500C)

Damit können Sie den Beginn der Aktenvernichtung um 30, 60 oder 90 Minuten verzögern.

VERZÖGERTER START



1
Schublade öffnen und Papier einlegen (Hinweis: Ziehen Sie fest, um die Schublade zu öffnen)

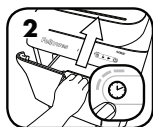

2
Schublade schließen und auf das Uhrensymbol am Bedienfeld drücken.



Für 30 Minuten Verzögerung einmal drücken (eine LED leuchtet).



Für 60 Minuten Verzögerung zweimal drücken (zwei LEDs leuchten).



Für 90 Minuten Verzögerung dreimal drücken (drei LEDs leuchten).



Zum Zurückstellen der Uhr viermal drücken.

****Um die Funktion verzögerter Start zu deaktivieren, das Uhrensymbol drücken und 2 Sekunden lang halten.**

WARTUNG

ÖLEN DES AKTENVERNICHTERS

Alle Partikel-Aktenvernichter benötigen Öl, um optimale Leistung zu erzielen. Wird das Gerät zu wenig oder übermäßig geölt, kann es zu Problemen wie geringerer Blattkapazität, störendem Geräusch beim Zerkleinern und letztendlich zum Anhalten des Aktenvernichters kommen. Um diese Probleme zu vermeiden, empfiehlt es sich, den Fellowes® AutoMax™ Aktenvernichter **einmal monatlich zu ölen**.

FÜHREN SIE DAS NACHSTEHENDE SCHMIERVERFAHREN AUS

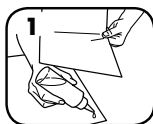

1
Tragen Sie eine dünne Ölschicht zwischen 2 Blatt Papier auf.



2
Öffnen Sie die Papierzufuhrschublade und legen Sie die geölten Blätter in die Schublade.



3
Schließen Sie die Papierzufuhrschublade und drücken Sie die Starttaste, um mit der Zerkleinerung zu beginnen.

VORSICHT * Verwenden Sie nur ein aerosolfreies Pflanzenöl in Behältern mit langer Düse, z. B. Fellowes 35250 

REINIGEN DER INFRAROT-SENSOREN FÜR AUTOMATISCHEN START

Die Papiererkennungssensoren wurden für wartungsfreien Betrieb konzipiert. Gelegentlich können die Sensoren jedoch durch Papierstaub blockiert werden, und der Motor läuft weiter, selbst wenn kein Papier vorhanden ist.

(Hinweis: zwei Papierfühler befinden sich am Boden des Papierfachs.)

REINIGEN DER SENSOREN

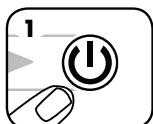

1
Den Aktenvernichter ausschalten und den Netzstecker herausziehen



2
Den Infrarot-Sensor für das automatische Starten ausfindig machen

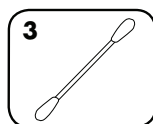

3
Einen Wattetupfer in Reinigungsalkohol tauchen



4
Mit dem Wattetupfer den Schmutz von den Papiersensoren abwischen

FEHLERDIAGNOSE UND -BEHEBUNG

 Anzeige überhitzt: Wenn die Anzeige überhitzt aufleuchtet, hat der Aktenvernichter seine maximale Betriebstemperatur überschritten und muss abkühlen. Während der Abkühlzeit bleibt diese Anzeige erleuchtet und der Aktenvernichter funktioniert nicht.

 Schublade/Abfallbehälter Tür offen: Der Aktenvernichter funktioniert nicht, wenn der Behälter offen ist. Bei Aufleuchten dieser Anzeige den Behälter schließen, um mit dem Zerkleinerungsvorgang fortzufahren.

 Abfallbehälter voll: Bei Aufleuchten dieser Anzeige ist der Abfallbehälter des Aktenvernichters voll und muss geleert werden. Fellowes Abfallbeutel Nr. 3608401 benutzen.

 Papier entfernen: Bei Aufleuchten dieser Anzeige lesen Sie bitte den Abschnitt Papierstau bei den Zusatzfunktionen des Produkts.

Wenn sich eine kritische Situation ergibt, während die Funktion SmartLock™ aktiviert ist, und Sie Zugriff auf den Aktenvernichter benötigen, befolgen Sie bitte diese Schritte:

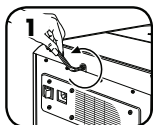

1
Drehen Sie die Zugangsschraube an der Rückseite des Geräts mit einem 6-mm-Innensechskantschlüssel gegen den Uhrzeigersinn.

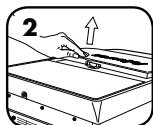

2
Die Serviceklappe beginnt, sich zu heben. Drehen Sie weiter, bis die Platte der Serviceklappe leicht von der Oberseite des Gerätes abgenommen werden kann.



3
Um die Serviceklappe wieder einzusetzen, positionieren Sie sie oben auf dem Gerät. Halten Sie die Platte in Position und drehen Sie die Schraube im Uhrzeigersinn, bis Sie einen Widerstand spüren.

* Der Aktenvernichter funktioniert nicht, wenn die Klappe nicht eingesetzt ist. Setzen Sie stets die Klappe wieder ein, um mit dem Zerkleinern fortzufahren.



• Betrieb, Wartung und Serviceanforderungen werden in der Bedienungsanleitung behandelt. Vor Inbetriebnahme des Aktenvernichters die ganze Bedienungsanleitung durchlesen.



• Stecken Sie den Aktenvernichter aus, bevor Sie ihn reinigen oder warten.



• Vermeiden Sie die Berührung mit den Schneidmessern, Getrieben und Stiften unter dem Schneidkopf oder den Vorschubarmen.

Im Fall eines Stromausfalls bleibt SmartLock™ weiterhin aktiviert. Sobald die Stromversorgung wieder hergestellt ist, wird der Vorgang des Zerkleinerns automatisch fortgesetzt.



BESCHRÄNKTE PRODUKT-GARANTIE

Beschränkte Garantie: Fellowes, Inc. („Fellowes“) garantiert, dass die Geräteteile für einen Zeitraum von 2 Jahren ab Kaufdatum durch den Erstkäufer frei von Material- und Verarbeitungsfehlern sind. Fellowes, Inc. garantiert, dass die Schneidezylinder des Geräts für einen Zeitraum von 20 Jahren ab Kaufdatum durch den Erstkäufer frei von Material- und Verarbeitungsfehlern sind. Sollte sich ein Teil während der Garantiezeit als defekt erweisen, haben Sie nach Ermessen von Fellowes einzig und allein Anspruch auf kostenlose Reparatur oder kostenlosen Ersatz des defekten Teils. Diese Garantie schließt Missbrauch, unsachgemäße Handhabung, Nichteinhaltung von Produktnutzungsstandards, Aktenvernichterbetrieb mit einer falschen (einer anderen als auf dem Etikett angegebenen) Stromversorgung oder unbefugte Reparaturen aus. Fellowes behält sich das Recht vor, den Verbrauchern zusätzliche Kosten in Rechnung zu stellen, die für Fellowes anfallen, um Teile oder Dienstleistungen außerhalb

des Landes zur Verfügung zu stellen, in dem der Aktenvernichter ursprünglich von einem autorisierten Wiederverkäufer verkauft worden ist. ALLE STILLSCHWEIGENDEN GARANTIEEN, EINSCHLIESSLICH DIE DER MARKTGÄNGIGKEIT ODER EIGNUNG FÜR EINEN BESTIMMTEN ZWECK, WERDEN HIERMIT AUF DIE DAUER DER VORSTEHEND ANGEFÜHRTEN GARANTIEZEIT BESCHRÄNKT. Auf keinen Fall haftet Fellowes für eventuell im Zusammenhang mit diesem Produkt auftretende Neben- oder Folgeschäden. Diese Garantie gewährt Ihnen bestimmte Rechte. Dauer, Bedingungen und Konditionen dieser Garantie gelten weltweit, außer wenn lokale Gesetze andere Begrenzungen, Einschränkungen oder Konditionen vorschreiben. Um mehr Details zu erfahren oder Serviceleistungen im Rahmen dieser Garantie in Anspruch zu nehmen, wenden Sie sich bitte an uns oder Ihren Händler.

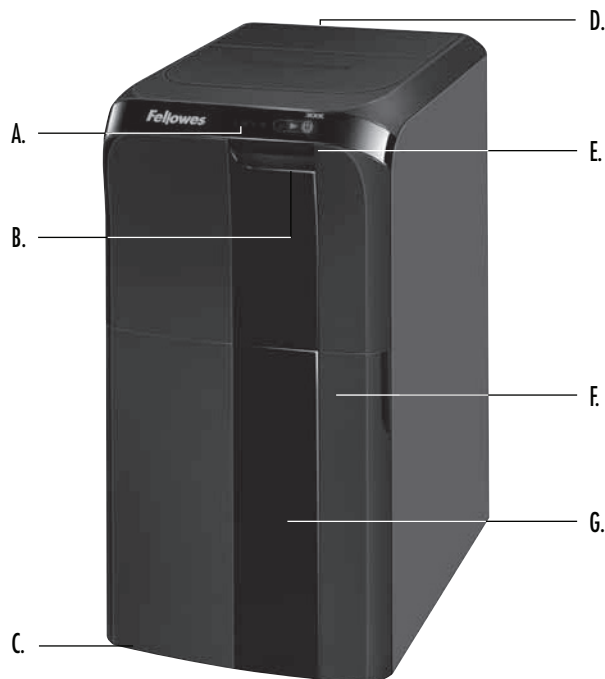

CARATTERISTICHE PRINCIPALI E COMANDI

- | | |
|--|---|
| A. Pannello di comando
(vedi sotto) | E. Vedere le istruzioni relative alla
sicurezza (all'interno del cassetto) |
| B. Cassetto | F. Sportello cassetto |
| C. Rotelle | G. Cestello (all'interno) |
| D. Interruttore generale
○ 1. SPENTO
 2. ACCESO | |

PANNELLO DI COMANDO

- | | |
|--|------------------------|
| 1. Surriscaldamento (rossa) | 5. Ritardo (blu) |
| 2. Rimuovere la carta (rossa) | 6. SmartLock™ (blu) |
| 3. Cestello pieno (rossa) | 7. Avvio (blu) |
| 4. Cassetto/sportello cassetto
aperto (rossa) | 8. Acceso/spento (blu) |

500C



1.



2.



3.



4.



5.



6.



7.



8.

*Il modello 300C non include la funzione ritardo.

CARATTERISTICHE

ADATTO PER SMINUIZZARE



Carta A4



Punti metallici



Graffette di piccole dimensioni

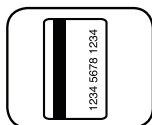

Carte di credito in
plastica



CD/DVD

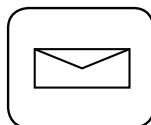

Materiale pubblicitario



Carta sgualcita



Pile di carta disordinate

SMINUIZZAMENTO SIMULTANEO DI SUPPORTI DI TIPO DIVERSI



Oltre 20 fogli graffettati –
Separare i fogli graffettati
di una pila che ne
contenga più di 20



Oltre 20 fogli spillati –
Separare i fogli spillati di
una pila che ne contenga
più di 20

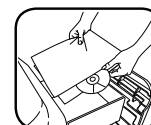

Saltuariamente un CD
o DVD è accettabile.
Inframmezzare il CD o il
DVD a una normale pila
di carta

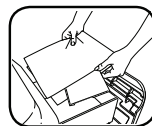

Per materiali di
formato inferiore a A4,
inframmezzare fogli piccoli,
materiale pubblicitario e
carte di credito ai fogli
standard

Non adatto per sminuire: Etichette adesive, moduli continui, documenti rilegati, lucidi, quotidiani, cartone, fermagli da rilegatura, punti metallici industriali, più di 20 pagine graffettate o spillate insieme, materiale plastificato, dischetti da 8,89 cm e mezzo, cartelle, radiografie o materiale plastico diverso da quanto sopra indicato.

Dimensioni sminuzzatura carta

Taglio a frammenti 4 mm x 38 mm





Massimo

Capacità fogli del modello 500C (formato 21,59 cm x 27,94 cm) 500*

Capacità fogli del modello 300C (formato 21,59 cm x 27,94 cm) 300*

*Carta (70 g) formato A4, a 220-240 V, 50/60 Hz, 4,0 A; carta più pesante, umidità o valori di tensione diversi da quelli nominali potrebbero ridurre la capacità dell'apparecchio.

AVVERTENZA: IMPORTANTI ISTRUZIONI SULLA SICUREZZA — Leggere prima dell'uso.

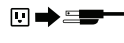
-  Le modalità di uso, manutenzione e assistenza tecnica sono descritte nel manuale di istruzioni. Leggere tutto il manuale di istruzioni prima di usare il distruggidocumenti.
-  Tenere lontano da bambini e animali. Non avvicinare le mani all'ingresso per la carta. Quando non si usa l'apparecchio, spegnerlo o scollegarlo dalla presa di corrente.
-  Non avvicinare oggetti — guanti, monili, indumenti, capelli, ecc. — all'ingresso dell'imbroccatura. Se un oggetto cade nell'ingresso superiore, selezionare Indietro (R) per estrarlo.
-  Non utilizzare mai prodotti nebulizzati, lubrificanti a base di petrolio o altri prodotti infiammabili sull'apparecchio o nelle immediate vicinanze. Non usare sul distruggidocumenti aria compressa in bombole.
-  Evitare di toccare le lame esposte, gli ingranaggi e i punti situati sotto la testa di sminuzzamento o le staffe di alimentazione.
-  Prima di pulire la macchina o eseguirne la manutenzione, scollegarla dalla presa di corrente.
- Non utilizzare l'apparecchio se danneggiato o difettoso. Non smontare l'apparecchio. Non collocare l'apparecchio in prossimità di fonti di calore o acqua.
- L'apparecchio è dotato di un interruttore generale (D) che deve essere nella posizione ACCESO (I) perché l'apparecchio stesso funzioni. In caso di emergenza, portare l'interruttore generale nella posizione SPENTO (O). L'apparecchio si arresta immediatamente.
- La macchina deve essere collegata a una presa di corrente con messa a terra e funzionante alla tensione e corrente indicata sulla targa dati. La presa di corrente con messa a terra deve essere situata accanto alla macchina e deve essere facilmente accessibile. Non usare convertitori di energia, trasformatori o prolunghe con questo prodotto.
- PERICOLO DI INCENDIO — NON sminuzzare biglietti di auguri con chip sonori o batterie.
- Solo per uso al coperto.

FUNZIONAMENTO BASE DEL DISTRUGGIDOCUMENTI

CARTA

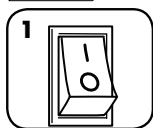

1 Collegare l'apparecchio alla presa di corrente e portare l'interruttore generale nella posizione ACCESO (I)



2 Premere ACCESO (I) per azionare la macchina



3 Aprire il cassetto e aggiungere carta (Nota: tirare con decisione per aprire il cassetto)



4 Chiudere il cassetto



5 Premere Avvio (▶) per iniziare a sminuzzare i documenti. Il cassetto si blocca automaticamente

Dopo che si è portato l'interruttore generale su Acceso (I), il distruggidocumenti esegue un ciclo di avvio prima di essere pronto all'uso.

CARATTERISTICHE AVANZATE



JamGuard System™ Previene interruzioni dello sminuzzamento per assicurare un funzionamento senza inceppamenti



SmartLock™ Si inserisce durante ciascun ciclo di sminuzzamento per proteggere informazioni confidenziali



La funzione di risparmio energetico (modalità sospensione) spegne la macchina dopo 2 minuti di inattività



JAMGUARD SYSTEM™

Nel caso di inceppamento carta

INCEPPAMENTO CARTA



1 L'apparecchio inverte automaticamente il senso del movimento della carta e si accende la spia Rimuovere la carta



2 L'icona del lucchetto si spegne e il cassetto si sblocca



3 Aprire il cassetto e rimuovere carta (Nota: tirare con decisione per aprire il cassetto)



4 Separare la pila sminuzzata, capovolgerla affinché il bordo non sminuzzato, pulito entri per primo nel cassetto



5 Chiudere il cassetto e premere Avvio per riprendere lo sminuzzamento



SMARTLOCK™

Si inserisce durante ciascun ciclo di sminuzzamento per proteggere informazioni confidenziali

INSERIRE SMARTLOCK



1 Aprire il cassetto e aggiungere carta (Nota: tirare con decisione per aprire il cassetto)



2 Chiudere il cassetto e premere Avvio per iniziare lo sminuzzamento



3 SmartLock si inserisce automaticamente. Il cassetto si blocca e l'icona del lucchetto sul pannello di comando si accende



4 Al termine dell'operazione di sminuzzamento, l'icona del lucchetto si spegne e il cassetto si sblocca



FUNZIONAMENTO DELLA MODALITÀ DI SOSPENSIONE

Questa funzione spegne la macchina dopo 2 minuti di inattività

IN MODALITÀ SOSPENSIONE



1 Per uscire dalla modalità di sospensione, aprire il cassetto e caricare carta (Nota: tirare con decisione per aprire il cassetto)

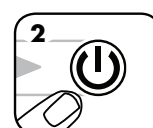

2 Premere Acceso

Per ulteriori informazioni su tutte le caratteristiche avanzate dei prodotti Fellowes andare a www.fellowes.com

AVVIO RITARDATO (SOLO PER IL MODELLO 500C)

Permette di ritardare lo sminuzzamento per 30, 60 o 90 minuti.

AVVIO RITARDATO



1 Aprire il cassetto e aggiungere carta (Nota: tirare con decisione per aprire il cassetto)



2 Chiudere il cassetto e premere l'icona dell'orologio sul pannello di comando



3 Premere una volta per impostare un ritardo di 30 minuti (si accende un LED)



4 Premere due volte per impostare un ritardo di 60 minuti (si accendono due LED)



5 Premere tre volte per impostare un ritardo di 90 minuti (si accendono tre LED)



6 Premere quattro volte per azzerare l'orologio

****Per annullare l'avvio ritardato, tenere premuta l'icona dell'orologio per 2 secondi**

MANUTENZIONE DEL PRODOTTO

LUBRIFICAZIONE

Tutti i distruggidocumenti con taglio a frammenti richiedono lubrificazione per offrire le massime prestazioni. Una lubrificazione insufficiente o eccessiva potrebbe causare problemi quali una ridotta capacità dei fogli, maggiore rumorosità durante lo sminuzzamento, e in fine anche l'arresto. Per prevenire questi problemi, è consigliabile lubrificare il distruggidocumenti Fellowes® AutoMax™ **una volta al mese**.

LUBRIFICARLO PROCEDENDO COME SEGUE

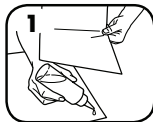

1 Applicare un velo d'olio tra due fogli di carta



2 Aprire il cassetto di alimentazione e collocarvi i fogli oliati



3 Chiudere il cassetto di alimentazione e premere Avvio per sminuzzare i fogli oliati

ATTENZIONE *Utilizzare solamente olio vegetale non nebulizzato in contenitori a ugello lungo, tipo Fellowes 35250



PULIZIA DEI SENSORI A RAGGI INFRAROSSI DI AVVIAMENTO AUTOMATICO

I sensori della carta in genere non richiedono manutenzione. Tuttavia, in rari casi i sensori possono rimanere ostruiti da polvere di carta, facendo sì che il motorino continui a funzionare anche se non c'è carta.

(Nota: i due sensori di rilevazione della carta sono situati sulla parte inferiore del cassetto per la carta.)

PULIZIA DEI SENSORI

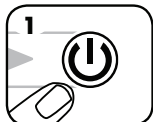

1 Spegnerne l'apparecchio e scollegarlo dalla presa di corrente

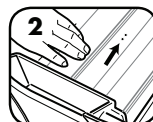

2 Individuare il sensore a raggi infrarossi di avviamento automatico

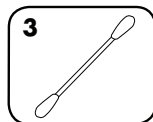

3 Bagnare l'estremità di un bastoncino di ovatta in alcol isopropilico



4 Ripulire i sensori con l'estremità inumidita del bastoncino di ovatta

RISOLUZIONE DEI PROBLEMI

Spia di surriscaldamento: quando si accende, la macchina ha superato la temperatura massima di funzionamento e deve raffreddarsi. Questa spia rimane accesa e la macchina rimane ferma per tutta la durata del tempo di raffreddamento.

Cassetto/sportello cestello aperto: la macchina non funziona se il cestello è aperto. Quando la spia si accende, chiudere il cestello per riavviare l'operazione di sminuzzatura.

Cestello pieno: quando questa spia è accesa, il cestello dei ritagli è pieno e deve essere svuotato. Usare il sacchetto portascarti Fellowes 3608401.

Rimuovere la carta: se questa spia è accesa, vedere Inceppamento carta sotto Caratteristiche avanzate.

Se si verifica una situazione critica mentre SmartLock™ è inserito e occorre accedere al cassetto, procedere come segue.



1 Individuare la vite di accesso sulla parte posteriore della macchina e girarla in senso antiorario con una chiave esagonale da 6 mm.

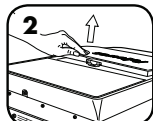

2 Il portello di manutenzione inizia a sollevarsi. Continuare a girare la vite finché non è possibile rimuovere agevolmente il pannello di manutenzione dalla parte superiore della macchina.



3 Per riposizionare il portello di manutenzione, collocarlo sulla parte superiore della macchina. Tenere il pannello fermo mentre si gira la chiave esagonale in senso orario finché non si avverte resistenza.

*** Il distruggidocumenti non funziona se il portello non è nella giusta posizione. Riposizionare sempre il portello per riprendere lo sminuzzamento.**



• Le modalità di uso, manutenzione e assistenza tecnica sono descritte nel manuale di istruzioni. Leggere tutto il manuale di istruzioni prima di usare il distruggidocumenti.



• Prima di pulire la macchina o eseguirne la manutenzione, scollegarla dalla presa di corrente.



• Evitare di toccare le lame esposte, gli ingranaggi e i punti situati sotto la testa di sminuzzamento o le staffe di alimentazione.

In caso di interruzione dell'alimentazione elettrica, SmartLock™ rimane inserito. Quando l'alimentazione elettrica viene ripristinata, il ciclo di sminuzzamento riprende automaticamente.



GARANZIA LIMITATA DEL PRODOTTO

Garanzia limitata: Fellowes, Inc. ("Fellowes") garantisce i componenti della macchina da difetti di materiali e lavorazione e offrirà manutenzione e assistenza per un periodo di 2 anni dalla data di acquisto da parte dell'acquirente originale. Fellowes garantisce che le lame di taglio della macchina saranno prive di difetti di materiali e lavorazione per un periodo di 20 anni dalla data d'acquisto da parte dell'utente originale. Nel caso in cui si riscontrino difetti durante il periodo di garanzia, il rimedio esclusivo a disposizione del cliente sarà la riparazione o la sostituzione del prodotto difettoso, a carico di Fellowes e a sua discrezione. Questa garanzia non è valida in caso di abuso e uso improprio della macchina, mancata osservanza degli standard di impiego del prodotto, alimentazione elettrica non corretta del distruggidocumenti (diversa da quella indicata sull'etichetta) o riparazioni non autorizzate. Fellowes si riserva il diritto di

addebitare al consumatore qualsiasi costo supplementare da essa stessa sostenuto per fornire ricambi o assistenza fuori dal Paese in cui il distruggidocumenti è stato venduto da un rivenditore autorizzato. EVENTUALI GARANZIE IMPLICITE, COMPRESSE QUELLE DI COMMERCIALITÀ O IDONEITÀ PER UNO SCOPO SPECIFICO, SONO SOGGETTE AI LIMITI DI DURATA STABILITI NELLA GARANZIA SOPRA INDICATA. In nessun caso Fellowes sarà ritenuta responsabile di danni indiretti o incidentali attribuibili a questo prodotto. La presente garanzia concede diritti legali specifici. La durata, i termini e le condizioni della presente garanzia sono validi in tutto il mondo, a eccezione dei luoghi in cui, in base alle norme di legge, siano previste limitazioni, restrizioni o condizioni diverse. Per ulteriori dettagli al riguardo o per richiedere assistenza in garanzia, si raccomanda di contattarci direttamente o di consultare il rivenditore.

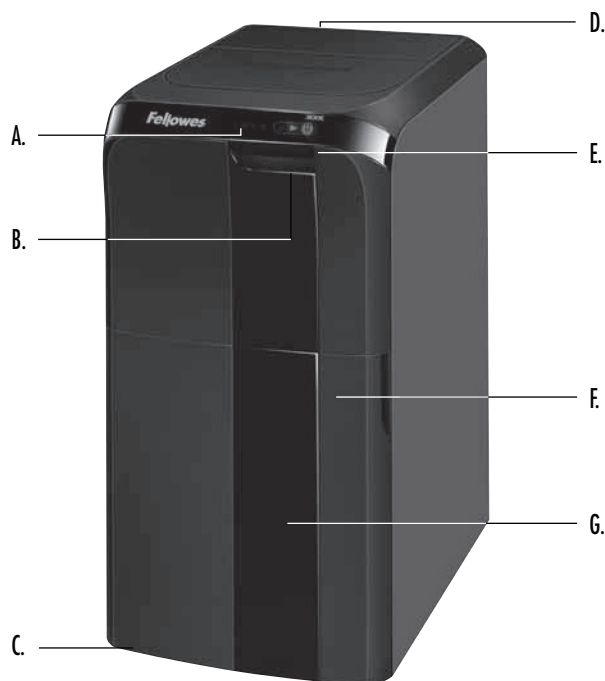

BELANGRIJKSTE FUNCTIES EN BEDIENINGSELEMENTEN

- | | |
|---------------------------------|--|
| A. Bedieningspaneel (zie onder) | E. Zie veiligheidsinstructies (binnen in lade) |
| B. Lade papiervernietiger | F. Deur afvalbak |
| C. Rolletjes | G. Afvalbak (binnenkant) |
| D. Aan/uit-schakelaar | |
| ○ 1. UIT | |
| 2. AAN | |

BEDIENINGSPANEEL

- | | |
|-----------------------------------|---------------------------|
| 1. Oververhit (rood) | 5. Tijdvertraging (blauw) |
| 2. Papier verwijderen (rood) | 6. SmartLock™ (blauw) |
| 3. Afvalbak vol (rood) | 7. Start (blauw) |
| 4. Deur lade/afvalbak open (rood) | 8. Aan/Uit (blauw) |

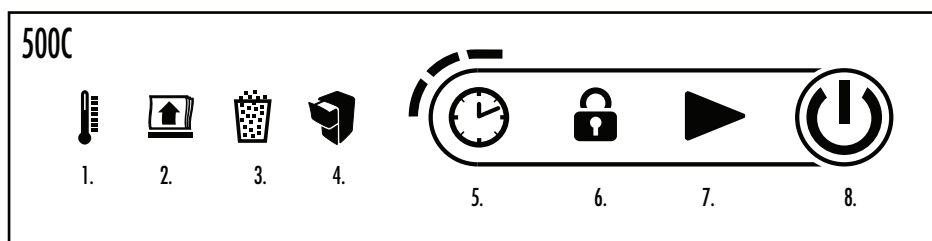

*De 300C bevat geen tijdvertragingfunctie.

MOGELIJKHEDEN

VERNIETIGT



A4-papier



Nietjes



Kleine paperclips

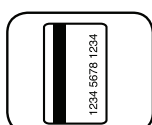

Plastic creditcard



CD/DVD

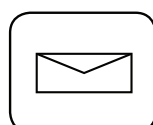

Junkmail



Gekreukt papier



Losse papierstapel

GEMENGE MEDIA Vernietigen



Meer dan 20 geniete vellen – Trek de geniete stapel papier van meer dan 20 vellen uit elkaar



Meer dan 20 met paperclip samengevoegde vellen – Trek de met paperclip samengevoegde stapel papier van meer dan 20 vellen uit elkaar

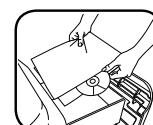

Een incidentele cd of dvd is acceptabel. Schuif de cd of dvd in een stapel met standaardpapier

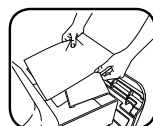

Schuif materialen die kleiner zijn dan A4, kleine vellen, mailers en creditcards tussen standaardvellen

Vernietigt geen: Kleefetiketten, kettingpapier, ingebonden documenten, transparanten, krantenpapier, karton, ringbanden, industriële nieten, meer dan 20 vellen aan elkaar geniet papier of met paperclip samengevoegde vellen, gelamineerd papier, 8,89 cm. diskettes, dossiermappen, röntgenfoto's of ander plastic dan boven genoemd

Grootte van vernietigd papier:

Confettivorm 4 mm x 38 mm









Maximum:

Papiercapaciteit 500 C (21,59 x 27,94 cm papier) 500*

Papiercapaciteit 300C (21,59 cm x 27,94 cm papier) 300*

*70 gram A4-papier op 220-240 V, 50/60 Hz, 4,0 A; dikker papier, vochtigheid of anders dan de nominale spanning kunnen het vermogen verminderen.

⚠ WAARSCHUWING: BELANGRIJKE VEILIGHEIDSLINSTRUCTIES — Lezen vóór gebruik!

-  Vereisten voor bediening, onderhoud en service worden behandeld in de instructiehandleiding. Lees de gehele instructiehandleiding voor het gebruik van de vernietigers.
-   Uit de buurt van kinderen en huisdieren houden. Houd uw handen uit de buurt van de papierinvoer. Apparaat altijd uitzetten of de stekker uit het stopcontact trekken indien niet in gebruik.
-   Houd vreemde voorwerpen — handschoenen, juwelen, kleding, haren, enz. — uit de buurt van de invoeropeningen van de papiervernietiger. Indien een voorwerp in de opening bovenaan terechtkomt, schakel over op Achteruit (R) om het voorwerp er uit te halen.
-  Gebruik nooit spuitbussen, smeermiddelen op petroleumbasis of andere ontvlambare producten op of bij de papiervernietiger. Gebruik geen perslucht uit spuitbussen op de papiervernietiger.
-  Vermijd aanraken van uitstekende snijmesses, tandwielen of spijkers onder de kop of invoerarmen van de papiervernietiger.
-  Trek de stekker van de vernietiger uit het stopcontact voordat u het apparaat gaat reinigen of hier service op gaat uitvoeren.
- Niet gebruiken indien beschadigd of defect. De vernietiger niet demonteren. Niet in de buurt of boven warmtebron of water plaatsen.
- Deze papiervernietiger heeft een Aan/uit-schakelaar (D) die op AAN (I) moet staan om de vernietiger te kunnen bedienen. Zet de schakelaar in geval van nood in de stand UIT (O). Hierdoor wordt de vernietiger onmiddellijk gestopt.
- De papiervernietiger moet worden aangesloten op een goed geaard wandcontact of stopcontact met de juiste spanning en ampèrage zoals aangegeven op het label. Het geaarde wandcontact of stopcontact moet zich nabij de machine bevinden en gemakkelijk bereikbaar zijn. Met dit product mogen geen stroomomvormers, transformatoren of verlengsnoeren worden gebruikt.
- BRANDGEVAAR – Vernietig GEEN wenskaarten met geluidchips of batterijen.
- Uitsluitend voor binnengebruik.

BEDIENING VOOR EENVOUDIGE Vernietiging

PAPIER

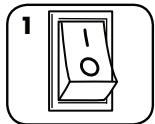

1 Stop de stekker in het stopcontact en zet de aan/uit-schakelaar in de AAN (I) stand

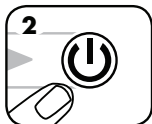

2 Druk op (⏻) AAN om te activeren



3 Open lade en plaats papier (NB: Trek de lade met een stevige beweging open)

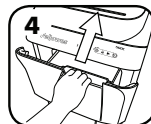

4 Sluit lade

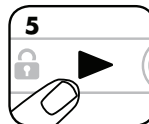

5 Druk op start (▶) om te beginnen met vernietigen. Lade wordt automatisch vergrendeld

Nadat u de aan/uit-schakelaar hebt geactiveerd, doorloopt de papiervernietiger een opstartcyclus voordat deze gereed is voor gebruik.

GEAVANCEERDE PRODUCTFUNCTIES



JamGuard System™
Voorkomt onderbreking van vernietigingsproces voor een storingsvrije werking



SmartLock™
Wordt tijdens elke vernietigingscyclus geactiveerd om vertrouwelijke informatie te beschermen



Energiebesparingsstand
Functie schakelt automatisch uit na 2 minuten van inactiviteit



JAMGUARD SYSTEM™
In het geval van vastzittend papier

VASTZITTEND PAPIER



1 Vernietiger draait automatisch papier achteruit en pictogram Papier verwijderen gaat branden



2 Vergrendelingspictogram gaat uit en lade van vernietiger wordt ontgrendeld



3 Open lade en verwijder papier (NB: Trek de lade met een stevige beweging open)



4 Scheid stapel vernietigd papier, draai stapel om zodat schone, niet-versnipperde rand als eerste de lade ingaat



5 Sluit lade en druk op start om vernietigen te hervatten



SMARTLOCK™

Wordt tijdens elke vernietigingscyclus geactiveerd om vertrouwelijke informatie te beschermen

ACTIVEER SMARTLOCK



1 Open lade en plaats papier (NB: Trek de lade met een stevige beweging open)



2 Sluit lade en druk op Start om vernietigen te starten



3 SmartLock wordt automatisch geactiveerd. Lade wordt vergrendeld en vergrendelingspictogram op bedieningspaneel licht op



4 Als vernietiging is voltooid, gaat vergrendelingspictogram uit en wordt lade van vernietiger ontgrendeld



WERKING SLAAPSTAND

Functie schakelt vernietiger automatisch uit na 2 minuten van inactiviteit

WANNEER IN SLAAPSTAND



1 Haal uit slaapstand door lade te openen en papier te plaatsen (NB: Trek de lade met een stevige beweging open)



of 2 Druk op Aan

Voor meer informatie over alle geavanceerde productfuncties van Fellowes gaat u naar www.fellowes.com

VERTRAAGDE START (ALLEEN OP 500C)

Hiermee kunt u vernietigen 30, 60 of 90 minuten uitstellen.

VERTRAAGDE START



1 Open lade en plaats papier (NB: Trek de lade met een stevige beweging open)



2 Sluit lade en druk op klokpictogram op bedieningspaneel



3 Druk eenmaal voor vertraging van 30 minuten (één LED gaat branden)



4 Druk tweemaal voor vertraging van 60 minuten (twee LED's gaan branden)



5 Druk driemaal voor vertraging van 90 minuten (drie LED's gaan branden)



6 Druk viermaal om klok terug te zetten

****U kunt Vertraagde start annuleren door het klokpictogram 2 seconden lang ingedrukt te houden**

PRODUCTONDERHOUD

DE Vernietiger smeren

Alle confettivorm-vernietigers moeten worden geolied om optimaal te blijven werken. Een machine teveel of te weinig oliën kan tot problemen leiden van bijvoorbeeld verminderde velcapaciteit, storende geluiden tijdens het vernietigen, en uiteindelijk kan de machine ophouden te werken. Om die problemen te voorkomen raden wij u aan uw Fellowes® AutoMax™-vernietiger **eens per maand te smeren**.

VOLG DE ONDERSTAANDE PROCEDURE

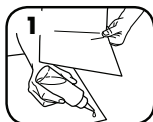

1 Breng een lichte coating olie tussen twee vellen papier aan



2 Open de papertoevoerlade en plaats de geoliede vellen in de lade



3 Sluit de papertoevoerlade en druk op Start om de geoliede vellen te vernietigen

LET OP * Gebruik enkel plantaardige olie in busjes met lange tuit (niet onder druk) zoals Fellowes 35250

DE INFRAROODENSORS VOOR DE AUTOMATISCHE START-FUNCTIE REINIGEN

De papierdetectiesensors zijn ontworpen voor onderhoudsvrije werking. In zeldzame gevallen kunnen de sensors echter door papierstof worden geblokkeerd waardoor de motor gaat draaien zelfs als er geen papier aanwezig is

(Opmerking: Twee papierdetectiesensors bevinden zich in onderin de papierinvoer).

DE SENSORS REINIGEN

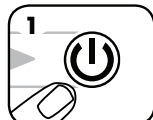

1 Schakel de vernietiger uit en haal de stekker uit het stopcontact



2 Zoek de infraroodsensor voor Automatisch starten

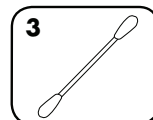

3 Dip een wattenstaafje in isopropylalcohol

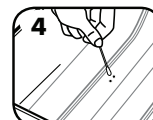

4 Veeg met het wattenstaafje elke verontreiniging van de papersensors

PROBLEEM OPLOSSEN

Indicator Oververhitting: Als de indicator Oververhitting brandt, heeft de vernietiger de maximale bedrijfstemperatuur overschreden en moet deze afkoelen. Deze indicator blijft branden en de vernietiger werkt niet totdat de herstelperiode is verstreken.

Deur lade/afvalbak open: De vernietiger werkt niet als de afvalbak openstaat. Als deze indicator brandt, sluit u de afvalbak om door te gaan met het vernietigen.

Afvalbak vol: Als deze indicator gaat branden, is de afvalbak van de vernietiger vol en moet deze worden leeggemaakt. Gebruik een afvalzak van Fellowes 3608401.

Papier verwijderen: Als deze indicator brandt, raadpleegt u het gedeelte Vastgelopen papier onder Geavanceerde productfuncties.

Als zich een kritieke situatie voordoet terwijl SmartLock™ is geactiveerd en u toegang moet hebben tot de lade van de vernietiger, volgt u de onderstaande stappen.

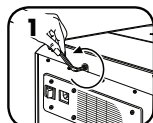

1 Zoek de toegangsschroef aan de achterkant van het toestel op en draai deze linksom met een 6 mm inbussleutel.

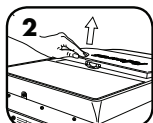

2 Het serviceluik komt omhoog. Blijf draaien totdat het paneel van het luik gemakkelijk kan worden verwijderd vanaf de bovenkant van het toestel.



3 Plaats het serviceluik terug door het paneel van het luik terug te plaatsen aan de bovenkant van het toestel. Houd het paneel op zijn plaats terwijl u de inbussleutel rechtsom draait totdat u weerstand voelt.



• Vereisten voor bediening, onderhoud en service worden behandeld in de instructiehandleiding. Lees de gehele instructiehandleiding voor het gebruik van de vernietigers.



• Trek de stekker van de vernietiger uit het stopcontact voordat u het apparaat gaat reinigen of hier service op gaat uitvoeren.



• Vermijd aanraken van uitstekende snijmesses, tandwielen of spijkers onder de kop of invoerarmen van de papiervernietiger.

In het geval van een stroomstoring, blijft SmartLock™ geactiveerd. Wanneer de stroomvoorziening is hersteld, wordt de vernietigingscyclus automatisch hervat.



*** De papiervernietiger werkt niet als het luik niet op zijn plaats zit. Plaats altijd het luik terug als u het vernietigen wilt hervatten.**

BEPERKTE PRODUCTGARANTIE

Beperkte garantie: Fellowes, Inc. ("Fellowes") garandeert dat de onderdelen van het toestel vrij zijn van materiaal- en productiefouten, en verleent service en ondersteuning gedurende gedurende 2 jaar vanaf datum van aankoop door de originele gebruiker. Fellowes garandeert dat de snijmesses van het toestel zonder gebreken zijn betreffende materiaal en afwerking gedurende 20 jaar vanaf de datum van aankoop door de originele gebruiker. Als van enig onderdeel tijdens de garantieperiode wordt vastgesteld dat het defect is, is uw enige en exclusieve verhaal de reparatie of vervanging van het defecte onderdeel, dit naar keuze en op kosten van Fellowes. Deze garantie is niet van toepassing in geval van misbruik, verkeerd gebruik, het niet naleven van de normen voor productgebruik, gebruik van een incorrecte voedingsbron voor de vernietiger (anders dan vermeld op het label) of onbevoegde reparatie. Fellowes behoudt zich het recht voor om aanvullende kosten in rekening te brengen aan de consumenten die Fellowes

heeft gemaakt om onderdelen of diensten te verstrekken buiten het land waar de vernietiger oorspronkelijk werd verkocht door een bevoegd wederverkoper. ALLE IMPLICIETE GARANTIES, INCLUSIEF GARANTIES MET BETREKKING TOT VERKOOPBAARHEID OF GESCHIKTHEID VOOR EEN BEPAALD DOEL, WORDEN HIERBIJ BEPERKT IN DUUR TOT DE HIERBOVEN AANGEGEVEN TOEPASSELIJKE GARANTIEPERIODE. Fellowes is in geen geval aansprakelijk voor enige incidentele of gevolgschade die aan dit product kan worden toegeschreven. Deze garantie verleent u specifieke wettelijke rechten. De duur, bepalingen en voorwaarden van deze garantie zijn over de hele wereld van kracht, behalve waar mogelijk andere beperkingen, restricties of voorwaarden vereist zijn door de plaatselijke wetgeving. Voor nadere details of als u gebruik wilt maken van de service onder deze garantie, neemt u contact op met ons of met uw dealer.

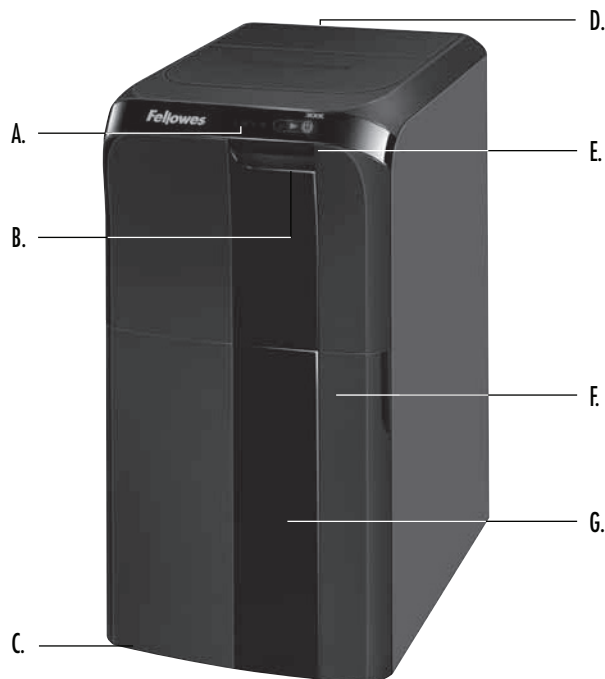

HUVUDFUNKTIONER OCH -REGLAGE

- | | |
|------------------------------|--|
| A. Kontrollpanel (se nedan) | E. Se säkerhetsanvisningarna (inuti lädan) |
| B. Dokumentförstörarens läda | F. Papperskorgens lucka |
| C. Hjul | G. Papperskorg (inuti) |
| D. Strömbrytare | |
| ○ 1. AV | |
| ⏻ 2. PÅ | |

KONTROLLPANEL

- | | |
|---|--------------------------|
| 1. Överhettning (röd) | 5. Tidsfördröjning (blå) |
| 2. Ta bort papper (röd) | 6. SmartLock™ (blå) |
| 3. Full papperskorg (röd) | 7. Start (blå) |
| 4. Lädan/papperskorgens lucka öppen (röd) | 8. På/av (blå) |

500C



1.

2.

3.

4.

5.

6.

7.

8.

*Tidsfördröjningsfunktionen finns inte på 300C.

KAPACITET

STRIMLAR



A4-papper



Klamrar



Små gem

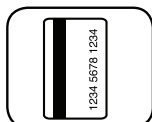

Plast kreditkort



Cd-/dvd-skivor



Skräppost



Skrynligt papper



Oordnad pappershög

FÖRSTÖRING AV BLANDADE MATERIAL



Fler än 20 sammanhäftade ark – dra isär buntar med fler än 20 ark



Fler än 20 ark sammanhållna med gem – dra isär buntar med fler än 20 ark

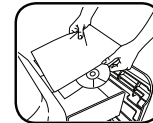

Det går bra att förstöra en och annan CD eller DVD. Lägg CD- eller DVD-skivan i en bunt med vanliga pappersark

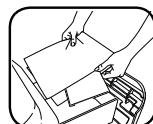

Lägg material som är mindre än A4, t.ex. små pappersark, postkort och kreditkort, mellan vanliga pappersark

Strimlar inte: Självhäftande etiketter, blanketter i banor, inbundna dokument, overheadblad, dagstidningar, kartong, pappersklämmor, stora häftklamrar, fler än 20 ihopäftade sidor eller ihopsatta papper, laminerade sidor, 3,5-tumsdisketter arkivmappar, arkivmappar, röntgenbilder eller annat plastmaterial än det som nämns ovan.

Skärbredd:

Konfettiemsor 4 mm x 38 mm





Maximal kapacitet:

Papperskapacitet för 500C (21,59 cm x 27,94 cm-papper) 500*

Papperskapacitet för 300C (21,59 cm x 27,94 cm-papper) 300*

*A4 (70 g) raper vid 220-240 v, 50/60 Hz, 4,0 A. Kapaciteten kan reduceras vid tjockare papper, fukt eller annan spänning än märkspänningen.

⚠ VARNING! VIKTIGA SÄKERHETSANVISNINGAR – Läs före användning!

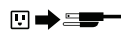
-  Anvisningar om drift, underhåll och servicekrav finns i användarhandboken. Läs igenom hela användarhandboken innan du använder dokumentförstöraren.
-  Se till att barn och husdjur inte kommer i närheten av apparaten. Håll händerna borta från pappersinmatningen. Stäng alltid av apparaten eller dra ut kontakten till den när den inte används.
-  Håll främmande föremål – handskar, smycken, kläder, hår m.m. – borta från dokumentförstörarens öppningar. Om ett föremål råkar komma in i den övre öppningen ställer du om till backläge (R) och matar ut det igen.
-  Använd aldrig aerosolprodukter, oljebaserade smörjmedel eller andra brandfarliga produkter på eller i närheten av dokumentförstöraren. Använd inte tryckluft på dokumentförstöraren.
-  Undvik att vidröra knivarna, kugghjulen och stiften under dokumentförstörarhuvudet eller matningsarmarna.
-  Dra ut kontakten till dokumentförstöraren före rengöring eller service.
- Använd inte apparaten om den har skadats eller på annat sätt är defekt. Ta inte isär dokumentförstöraren. Placera den inte i närheten av eller ovanpå en värmekälla eller vatten.
- Dokumentförstöraren har en strömbrytare (D) som måste stå i läge PÅ (I) för att dokumentförstöraren ska kunna användas. I ett nödläge ska du ställa brytaren i läge AV (O). Dokumentförstöraren stannar då omedelbart.
- Dokumentförstöraren måste anslutas till ett jordat eluttag med den spänning och strömstyrka som anges på etiketten. Det jordade eluttaget ska finnas nära utrustningen och vara lättåtkomligt. Energiomvandlare, transformatorer och förlängningsladdar ska inte användas till den här produkten.
- BRANDFARA!** Strimla INTE gratulationskort med ljudchip eller batterier.
- Endast för inomhusbruk.

GRUNDLÄGGANDE ANVÄNDNING AV DOKUMENTFÖRSTÖRAREN

PAPPER

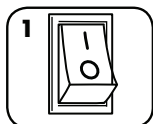

1 Sätt i kontakten och ställ strömbrytaren i läge PÅ (I).

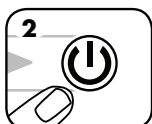

2 Aktivera dokumentförstöraren genom att trycka på (I) PÅ.



3 Öppna lådan och lägg i papper (Obs! Dra med en stadig rörelse för att öppna facket)

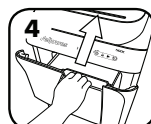

4 Stäng lådan.



5 Tryck på Start (▶) när du vill börja dokumentförstöringen. Lådan läses automatiskt.

När strömbrytaren har slagits på kör dokumentförstöraren igenom en startcykel innan den är klar för användning.

AVANCERADE PRODUKTEGENSKAPER



JamGuard System™

Förhindrar avbrott i strimlingen och ger drift utan pappersstopp



SmartLock™

Aktiveras vid varje strimlingscykel och skyddar konfidentiell information



Energisparfunktion

Stänger av dokumentförstöraren efter två minuters inaktivitet



JAMGUARD SYSTEM™

Om pappersstopp inträffar:

PAPERSSTOPP



1 Dokumentförstöraren börjar automatiskt att köra papperet baklänges och ikonen Ta bort papper tänds.



2 Hänglåsikonen släcks och dokumentförstörarens låda läses upp.



3 Öppna lådan och ta bort papperet (Obs! Dra med en stadig rörelse för att öppna facket)

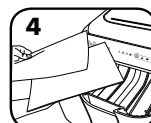

4 Separera den strimlade stapeln och vänd stapeln om så att den rena, ostrimlade kanten läggs i först i lådan.



5 Stäng lådan och tryck på Start för att återuppta dokumentförstöringen.



SMARTLOCK™

Aktiveras vid varje strimlingscykel och skyddar konfidentiell information.

AKTIVERA SMARTLOCK



1 Öppna lådan och lägg i papper (Obs! Dra med en stadig rörelse för att öppna facket)



2 Stäng lådan och tryck på Start när du vill börja dokumentförstöringen



3 SmartLock aktiveras automatiskt. Lådan läses och hänglåsikonen på kontrollpanelen tänds



4 När dokumentförstöringen är klar släcks hänglåsikonen och dokumentförstörarens låda läses upp



DRIFT I VILOLÄGE

Den här funktionen stänger av dokumentförstöraren efter två minuters inaktivitet.

NÄR MASKINEN ÄR I VILOLÄGE



1 Gå ut ur viloläget genom eller att öppna lådan och lägga i papper (Obs! Dra med en stadig rörelse för att öppna facket)



2 tryck på På

Mer information om samtliga Fellowes avancerade produkttegenskaper finns på www.fellowes.com.

FÖRDRÖJD START (ENDAST PÅ 500C)

Gör att du kan fördröja dokumentförstöringen med 30, 60 eller 90 minuter.

FÖRDRÖJD START



Öppna lådan och lägg i papper (Obs! Dra med en stadig rörelse för att öppna facket)



Stäng lådan och tryck på klockikonen på kontrollpanelen.



Tryck en gång för 30 minuters fördröjning (en lysdiod tänds).



Tryck två gånger för 60 minuters fördröjning (två lysdioder tänds).



Tryck tre gånger för 90 minuters fördröjning (tre lysdioder tänds).



Tryck fyra gånger för att återställa klockan.

****Håll klockikonen intryckt i två sekunder om du vill avbryta fördröjd start.**

PRODUKTUNDERHÅLL

SMÖRJNING AV DOKUMENTFÖRSTÖRAREN



Alla dokumentförstörare med konfettiskärning behöver smörjas för att topprestanda ska erhållas. Att smörja en maskin för lite eller för mycket kan leda till problem som minskad arkkapacitet och störande ljud vid strimling, och den kan till slut upphöra att fungera. För att undvika dessa problem rekommenderar vi att du smörjer din Fellowes® AutoMax™ dokumentförstörare **en gång i månaden**.

FÖLJ SMÖRJNINGSPROCEDUREN NEDAN

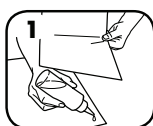

Applicera ett tunt skikt med smörjmedel mellan två pappersark



Öppna pappersinmatningsfacket och placera de smorda arken i facket



Stäng pappersinmatningsfacket och tryck start för att strimla de smorda arken

RENGÖRING AV INFRARÖDA GIVARE FÖR AUTO-START

Givarna för att upptäcka papper är utformade för underhållsfri drift. Vid sällsynta tillfällen kan emellertid givarna blockeras av pappersdamm, vilket gör att motorn går även om det inte finns något papper närvarande. (Obs: Två pappersdetekteringsensorer sitter i botten på pappersfacket).

RENGÖRING AV GIVARNA

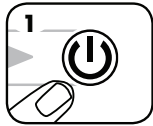

Stäng av och koppla ur dokumentförstöraren

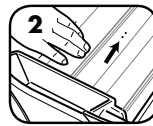

Lokalisera den infraröda givaren för Auto-Start

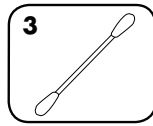

Doppa en bomullstopp i tvättspirit

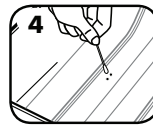

Torka bort alla föroreningar från pappersgivarna med bomullstoppen

VAR FÖRSIKTIG

* Använd endast vegetabilisk olja utan aerosol i behållare med långt munstycke, typ Fellowes nr. 35250



FELSÖKNING

Överhettningsindikator: När överhettningsindikatorn lyser har dokumentförstöraren överstigit maximal driftemperatur och behöver svalna. Indikatorn fortsätter att lysa och dokumentförstöraren fungerar inte medan återställningen sker.

Lådan/papperskorgens lucka öppen: Dokumentförstöraren fungerar inte om papperskorgen är öppen. Om den här indikatorn lyser stänger du papperskorgen för att återuppta dokumentförstöringen.

Full papperskorg: Om den här indikatorn lyser är papperskorgen full och behöver tömmas. Använd Fellowes avfallspåse 3608401.

Ta bort papper: Se avsnittet Pappersstopp under Avancerade produkttegenskaper om den här indikatorn lyser.

Om det uppstår en nödsituation och du måste komma åt dokumentförstörarens låda när SmartLock™ är aktiverat följer du nedanstående steg.



Leta reda på skruven för åtkomst på apparatens baksida och vrid den moturs med en 6 mm-insexnyckel.

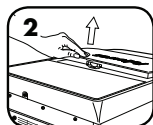

Serviceluckan börjar höjas upp. Fortsätt att vrida tills luckans panel enkelt kan tas bort från apparatens ovansida.



När du ska sätta tillbaka serviceluckan placeras du luckans panel ovanpå apparaten igen. Håll panelen på plats och vrid samtidigt insexnyckeln medurs tills du känner ett motstånd.

* Dokumentförstöraren körs inte om luckan inte sitter på plats. Sätt alltid tillbaka luckan för att fortsätta med förstöringen.



• Anvisningar om drift, underhåll och servicekrav finns i användarhandboken. Läs igenom hela användarhandboken innan du använder dokumentförstöraren.



• Dra ut kontakten till dokumentförstöraren före rengöring eller service.



• Undvik att vidröra knivarna, kugghjulen och stiften under dokumentförstörarhuvudet eller matningsarmarna.

Vid strömavbrott kommer SmartLock™ att förbli aktiverat. Förstöringscykeln fortsätter automatiskt när strömmen återställs.



BEGRÄNSAD GARANTI

Begränsad garanti: Fellowes, Inc. ("Fellowes") garanterar att maskinens delar är fria från materialfel och tillverkningsfel och ger service och support under 2 år från datumet för försäljning till den ursprungliga kunden. Fellowes garanterar att maskinens skär är fria från materialfel och tillverkningsfel i upp till 20 år från datumet för försäljning till den ursprungliga kunden. Om någon del befinns vara defekt under garantiperioden är din enda och exklusiva gottgörelse reparation eller ersättning av den defekta delen enligt Fellowes val och på Fellowes bekostnad. Denna garanti gäller inte vid missbruk, misskötsel, underlåtenhet att följa föreskrifterna för produktanvändning, användning av dokumentförstöraren med olämplig strömkälla (annan än vad som anges på märkskylten) eller icke auktoriserad reparation. Fellowes förbehåller

sig rätten att debitera kunder för extra kostnader som Fellowes ådrar sig för att tillhandahålla reservdelar eller tjänster utanför det land där dokumentförstöraren ursprungligen såldes av en auktoriserad återförsäljare. ALLA UNDERFÖRSTÄDDA GARANTIER, INKLUSIVE SALJBARHET ELLER LÄMPLIGHET FÖR NÅGOT SPECIELLT ÄNDAMÅL, BEGRÄNSAS HÄRMED TILL DEN TILLÄMPLIGA GARANTIPERIOD SOM ANGES OVAN. Fellowes kan under inga omständigheter hållas ansvarigt för följskador eller tillfälliga skador som kan härledas till denna produkt. Denna garanti ger dig specifika juridiska rättigheter. Villkoren och varaktigheten för denna garanti gäller globalt, förutom där lagstiftningen ställer andra begränsningar eller villkor. Kontakta oss eller din återförsäljare för mer information eller för att erhålla garantiservice.

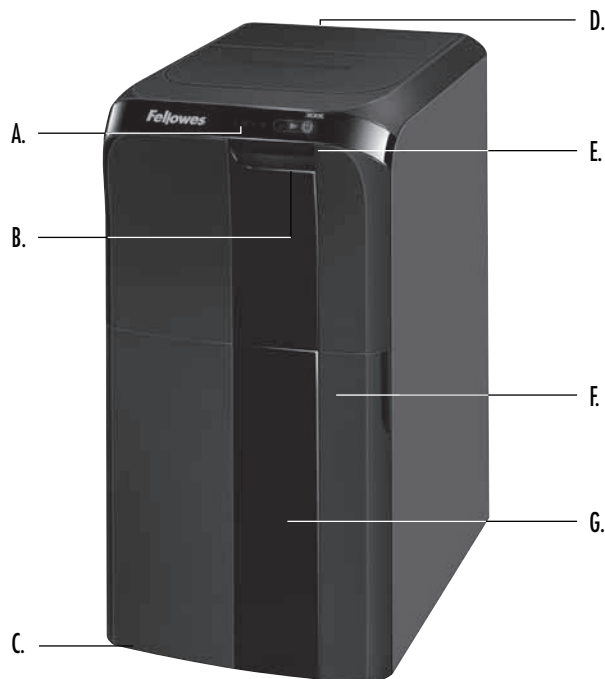

VIGTIGSTE FUNKTIONER OG KNAPPER

- | | |
|-------------------------------|---|
| A. Kontrolpanel (se herunder) | E. Se sikkerhedsvejledningerne (findes i skuffen) |
| B. Makuleringskuffe | F. Låge til beholder |
| C. Kuglehjul | G. Beholder (indvendig) |
| D. Tænd/sluk-kontakt | |
| ○ 1. SLUKKET | |
| 2. TÆNDT | |

KONTROLPANEL

- | | |
|---|------------------------|
| 1. Overophedet (rød) | 5. Udskudt start (blå) |
| 2. Fjern papir (rød) | 6. SmartLock™ (blå) |
| 3. Beholder fuld (rød) | 7. Start (blå) |
| 4. Skuffe/låge til beholder er åben (rød) | 8. Tændt/slukket (blå) |

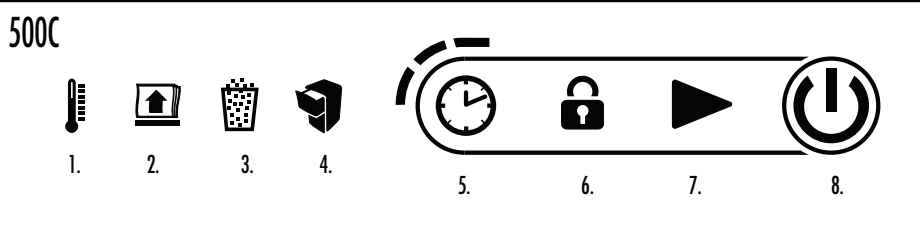

*300C har ikke funktionen udskudt start.

EGENSKABER

KAN MAKULERE



A4-papir



Hæfteklammer



Små papirklips

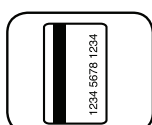

Kreditkort af plastik



CD/DVD

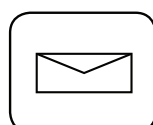

Reklamepost



Krøllet papir



Rodet papirstak

MAKULERING AF FORSKELLIGE MEDIER



20 eller flere sammenhæftede ark – adskil sammenhæftede papirbunker, der indeholder mere end 20 ark



20 eller flere sammenklipsede ark – adskil sammenklipsede papirbunker, der indeholder mere end 20 ark



En cd eller dvd indimellem er acceptabelt. Læg cd'en eller dvd'en ind i en standard papirbunke



Materialer, der er mindre end A4, små ark, forsendelseskarton og kreditkort skal lægges ind imellem standardark

Kan ikke makulere: Selvklæbende etiketter, papirformularer i endeløse baner, indbundne dokumenter, transparenter, avispapir, pap, poseklips, hæfteklammer i industriel kvalitet, mere end 20 sammenhæftede sider eller papir, der er sammenklipsede, laminaer, disketter på 3 1/2" disketter, arkivmapper, røntgenbilleder eller plastik ud over det, der er angivet oven for

Papirets makuleringsstørrelse:

Konfettimakulering..... 4 mm x 38 mm









Maksimum:

Papirkapacitet, 500C (21,59 cm x 27,94 cm papir)..... 500*

300C papirkapacitet (21,59 cm x 27,94 cm papir)..... 300*

*A4 (70 g) papir ved 220-240 V, 50/60 Hz, 4,0 ampere. Tungere papir, fugt eller drift ved anden spænding end teknisk fastsat kan reducere kapaciteten.

⚠ ADVARSEL: VIGTIGE SIKKERHEDSVEJLEDNINGER – Læs for anvendelse!

-  Anvendelse, vedligeholdelse og servicekrav er beskrevet i brugsanvisningen. Læs hele brugsanvisningen før anvendelse af makuleringsmaskinen.
-   Opbevares utilgængeligt for børn og kæledyr. Hold hænderne væk fra papirindførslen. Skal altid slukkes eller trækkes ud af stikkontakten, når den ikke anvendes.
-   Hold fremmedobjekter – handsker, smykker, tøj, hår osv. – væk fra maskinens åbninger. Hvis der kommer en genstand ind i den øverste åbning, skift da til Baglæns (R) for at køre genstanden tilbage.
-  Brug aldrig produkter på spraydåse, oliebaseerede smøremidler eller andre brændbare produkter på eller i nærheden af makuleringsmaskinen. Der må ikke anvendes trykluftdåse på makuleringsmaskinen.
-   Undgå at røre ved blottede skæreknive, tandhjul eller stifter under makulatorens top eller fremføringsarme.
-  Tag stikket ud før rengøring eller servicearbejde.
- Må ikke anvendes, hvis den er beskadiget eller defekt. Skil ikke makuleringsmaskinen ad. Placer den ikke i nærheden af eller over varmekilder eller vand.
- Denne maskine har en tænd/sluk-kontakt (D), som skal være i TÆNDT-position (I), før maskinen virker. I nødstilfælde skal kontakten stilles i SLUK-position (O). Dette vil omgående standse maskinen.
- Makuleringsmaskinen skal sættes i en stikkontakt med korrekt jordforbindelse eller en stikdåse med den spænding og strømstyrke, der er angivet på mærkatene. Den jordforbundne stikkontakt eller stikdåse skal være installeret i nærheden af udstyret og skal være let tilgængelig. Energiomformere, transformatorer og forlængerledninger bør ikke bruges sammen med dette produkt.
- BRANDFARE - Må IKKE bruges til at makulere lykønskingskort med lydchips eller batterier.
- Kun til indendørs brug.

GRUNDLÆGGENDE BETJENING AF MAKULERINGSMASKINEN

PAPIR

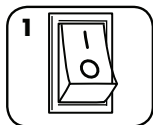

1 Sæt stikket i og stil tænd/sluk-kontakten i TÆNDT-position (I)

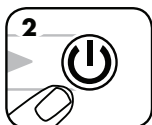

2 Tryk på (⏻) TÆNDT for at aktivere



3 Åbn skuffen og tilføj papir (Bemærk: Træk skuffen ud med en fast bevægelse)

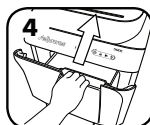

4 Luk skuffen



5 Tryk på start (▶) for at påbegynde makulering. Skuffen låser automatisk

Efter at afbryderkontakten er slået til, kører makulatoren en opstartscyklus, før den er klar til brug.

PRODUKTETS AVANCEREDE FUNKTIONER



JamGuard System™ forebygger afbrydelser i makuleringen og sikrer drift uden papirstop



SmartLock™ aktiveres ved hver makuleringscyklus for at beskytte fortrolige oplysninger



Energibesparende funktion, som slukker for makuleringsmaskinen efter 2 minutters stilstand



JAMGUARD SYSTEM™

I tilfælde af papirstop

PAPIRSTOP



1 Makuleringsmaskinen kører automatisk papiret tilbage, og ikonet Fjern Papir tændes



2 Ikonet Lås slukkes, og makuleringskuffen låses op



3 Åbn skuffen og fjern papir (Bemærk: Træk skuffen ud med en fast bevægelse)



4 Adskil det makulerede papir og vend papirstakken rundt, så den glatte, ikke-makulerede kant går først ind i skuffen



5 Luk skuffen og tryk på start for at starte makuleringen igen



SMARTLOCK™

Aktiveres ved hver makuleringscyklus for at beskytte fortrolige oplysninger

AKTIVERING AF SMARTLOCK



1 Åbn skuffen og tilføj papir (Bemærk: Træk skuffen ud med en fast bevægelse)



2 Luk skuffen og tryk på Start for at påbegynde makulering



3 SmartLock aktiveres automatisk. Skuffen låses, og ikonet Lås på kontrolpanelet lyser op



4 Når makuleringen er gennemført, slukker ikonet Lås, og makuleringskuffen låses op



BETJENING MED SLEEP MODE

Funktionen slukker for makuleringsmaskinen efter 2 minutters stilstand

NÅR MASKINEN ER I SLEEP MODE



1 Åbn skuffen og ilæg papir for at bringe maskinen ud af sleep mode (Bemærk: Træk skuffen ud med en fast bevægelse)

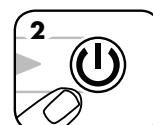

2 Tryk på Tænd

Gå ind på www.fellowes.com for yderligere information om alle Fellowes avancerede produkttegenskaber

UDSKUDT START (KUN 500C)

Gør det muligt at udsætte makulering i 30, 60 eller 90 minutter.

UDSKUDT START



1 Åbn skuffen og tilføj papir (Bemærk: Træk skuffen ud med en fast bevægelse)

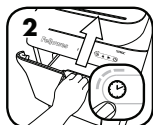

2 Luk skuffen og tryk på ur-ikonet på kontrolpanelet



Tryk én gang for 30 minutters udsættelse (én LED-lampe tændes)



Tryk to gange for 60 minutters udsættelse (to LED-lamper tændes)



Tryk tre gange for 90 minutters udsættelse (tre LED-lamper tændes)



Tryk fire gange for at nulstille uret

****Tryk og fasthold ur-ikonet i 2 sekunder for at fortryde Udskudt Start**

VEDLIGEHOLDELSE AF PRODUKTET

SMØRING AF MAKULERINGSMASKINEN

Alle konfettiklippere kræver smøring for bedste præstation. For lidt eller for meget smøring af en maskine kan føre til problemer, såsom formindsket kapacitet, ubehagelig støj under makulering, og den kan i sidste ende bryde sammen. For at undgå disse problemer anbefaler vi, at du smører din Fellowes® AutoMax™ makuleringsmaskine **en gang om måneden**.

FØLG SMØRINGSFREMANGSAMÅDEN NEDENFOR

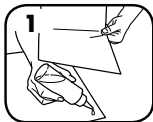

1 Påfør et let lag olie mellem to stykker papir



2 Åbn papirskuffen, og læg papirerne med olie i skuffen



3 Luk papirskuffen, og tryk på start for at makulere papirerne med olie

RENGØRING AF DE INFRARØDE AUTOSTARTSENSORER

Papirføljingsensorerne er designet med henblik på vedligeholdelsesfri anvendelse. Imidlertid kan det i sjældne tilfælde ske, at sensorerne bliver blokeret med papirstøv, hvilket vil få motoren til at køre, selv om der ingen papir er i.

(Bemærk: To papirdelektionsensorer er placeret i bunden af papirskuffen).

SÅDAN RENGØRES SENSORERNE

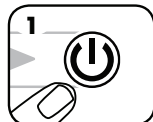

1 Sluk for maskinen og tag stikket ud



2 Find den infrarøde autostartsensor

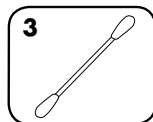

3 Dyp en vatpind i propylalkohol

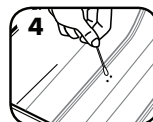

4 Fjern al kontaminering fra sensorerne med en vatpind

FORSIGTIG

* Brug kun en non-aerosol vegetabilsk olie i en lang dysebeholder, såsom Fellowes 35250



FEJLFINDING

 Overophedningsindikator: Når overophedningsindikatoren lyser, har makuleringsmaskinen overskredet sin maksimale driftstemperatur og skal køle af. Denne indikator vil forblive tændt, og makuleringsmaskinen vil ikke virke inden for afkølingsperioden.

 Skuffe/låge til beholder åben: Makuleringsmaskinen vil ikke køre, hvis beholderen er åben. Hvis den lyser op, så luk lågen for at fortsætte makuleringen.

 Beholder fuld: Når indikatoren lyser op, er maskinens affaldsbeholder fuld, og skal tømmes. Brug Fellowes affaldspose 3608401.

 Fjern papir: Når den lyser op, se afsnittet Papirstop under Produktets avancerede funktioner.

Hvis der opstår en fejl, mens SmartLock™ er slået til, og det er nødvendigt at få adgang til makuleringskuffen, følges trinene herunder.

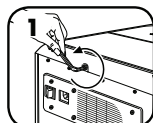

1 Find adgangsskruen på bagsiden af maskinen og drej den mod urets retning med en 6 mm unbrakonøgle.

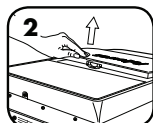

2 Servicelugen vil begynde at åbne sig. Bliv ved med at dreje, til lugen nemt kan fjernes fra toppen af maskinen.



3 Sæt servicelugen på plads igen ved at placere den på toppen af maskinen igen. Hold lugen fast og drej samtidig unbrakonøglen i retning med uret, indtil du mærker modstand.

* Makulatoren fungerer ikke, hvis lugen ikke er lukket. Luk altid lugen for at genoptage makulering.



• Anvendelse, vedligeholdelse og servicekrav er beskrevet i brugsanvisningen. Læs hele brugsanvisningen før anvendelse af makuleringsmaskinen.



• Tag stikket ud før rengøring eller servicearbejde.



• Undgå at røre ved blottede skæreknive, tandhjul eller stifter under makulatørens top eller fremføringsarme.

I tilfælde af strømsvigt forbliver SmartLock™ aktiveret. Når der igen er strøm, genoptages makuleringscyklussen automatisk.



BEGRÆNSET PRODUKTGARANTI

Begrænset garanti: Fellowes, Inc. ("Fellowes") garanterer, at alle maskinens dele er fri for materialedefekter og fabrikationsfejl og yder servicearbejde og support i 2 år fra den oprindelige kundes købsdato. Fellowes garanterer, at maskinens knivblade er fri for materialedefekter og fabrikationsfejl i 20 år fra den oprindelige kundes købsdato. Hvis det konstateres, at en del er defekt under garantiperioden, vil den eneste og eksklusive afhjælpende foranstaltning være reparation eller ombytning, efter Fellowes valg og omkostning, af den defekte del. Denne garanti er ugyldig i tilfælde af misbrug, forkert anvendelse, undladelse af at overholde produktets anvendelsesstandarder, brug af makuleringsmaskinen ved forkert strømforsyning (som ikke er anført på typemærkaten) eller uautoriseret reparation. Fellowes forbeholder sig retten til at

fakturere forbrugeren for yderligere omkostninger erholdt af Fellowes for at levere dele eller service udenfor det land, hvor maskinen oprindeligt blev solgt af en autoriseret detailforhandler. ENHVER IMPLICIT GARANTI, INKLUSIV SALGBARHED ELLER BRUGSEGNETHED TIL ET SPECIELT FORMÅL, ER HERMED BEGRÆNSET I VARIGHED TIL DEN PÅGÆLDENDE GARANTIPERIODE SOM NÆVNT OVENFOR. I intet tilfælde er Fellowes ansvarlig for nogen følge- eller indirekte skader, som kan henføres til dette produkt. Denne garanti giver dig specifikke juridiske rettigheder. Varighed, betingelser og vilkår under denne garanti er gældende på verdensplan, undtagen hvor andre begrænsninger, restriktioner eller forhold kræves af lokal lov. For yderligere detaljer eller for service under denne garanti, bedes du kontakte os eller din forhandler.

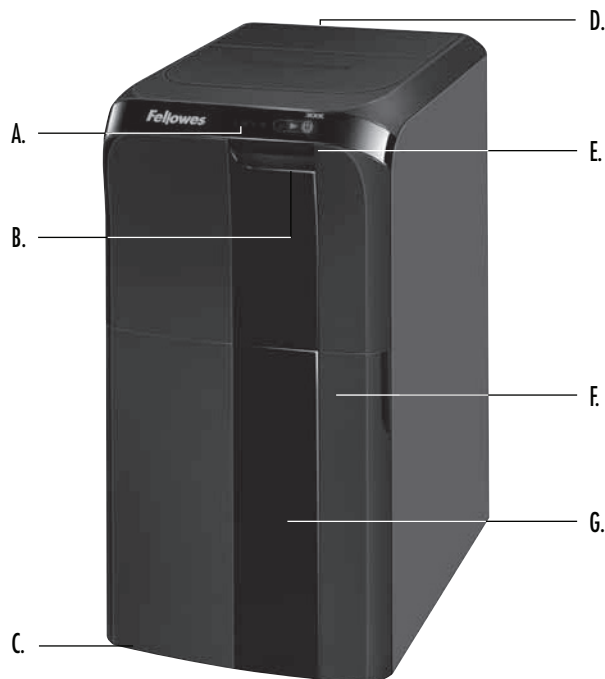

TÄRKEIMMÄT OMINAISUUDET JA OHJAIMET

- | | |
|--|---------------------------------------|
| A Ohjauspaneeli (katso kuvaa jäljempänä) | E Katso turvaohjeet (lokeron sisällä) |
| B Silppurilokero | F Silppusäiliön ovi |
| C Rullapyörät | G Silppusäiliö (sisällä) |
| D Virtakatkaisija | |
| ○ 1. POIS | |
| 2. PÄÄLLÄ | |

OHJAUSPANEELI

- | | |
|--|----------------------------|
| 1. Ylikuumeneminen (punainen) | 5. Viive (sininen) |
| 2. Poista paperi (punainen) | 6. SmartLock™ (sininen) |
| 3. Silppusäiliö täynnä (punainen) | 7. Käynnistä (sininen) |
| 4. Lokeron / silppusäiliön ovi auki (punainen) | 8. Päällä / pois (sininen) |

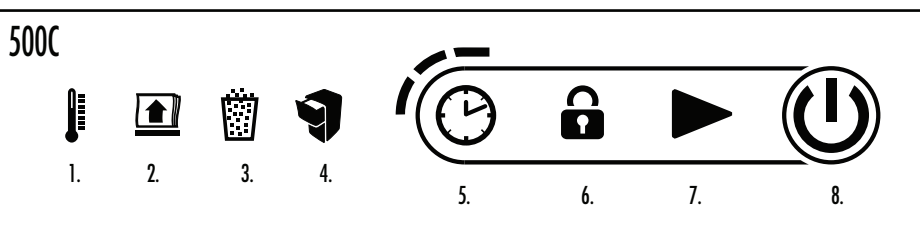

*300C-mallissa ei ole viiveominaisuutta.

OMINAISUUDET

SILPPUAA



A4-paperit



Niitit



Pienet paperiliittimet

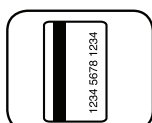

Muoviset luottokortit



CD- ja DVD-levyt



Mainospostit

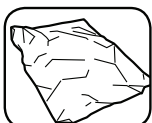

Rypistyneet paperit



Järjestämättömät paperipinot

ERILAISTEN MATERIAALIEN SILPPUAMINEN



Yli 20 nidottua arkkia: jos nidottua arkkipinossa on yli 20 arkkia, pura arkkipino



Yli 20 paperiliittimellä kiinnitettyä arkkia: jos paperiliittimellä kiinnitetyssä arkkipinossa on yli 20 arkkia, pura arkkipino



CD- ja DVD-levyt ovat satunnaisesti hyväksyttävissä. Aseta CD- tai DVD-levy tavallisen paperipinon väliin

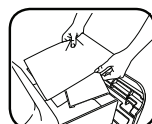

Jos materiaalin koko on alle A4, aseta pienet arkit, kirjeet ja luottokortit tavallisten arkkien väliin.

Ei silppua: Tarralappuja, jatkolomakepapereita, sidottuja asiakirjoja, kalvoja, sanomalehtiä, pahvia, nipistimiä, teollisuusniittejä, yli 20 sivun niitattuja tai paperiliittimellä kiinnitettyjä paperinippuja, laminoituja tuotteita, 8,89 cm:n levykkeitä, kansioita, röntgenkuvia tai muita kuin yllä mainittuja muoveja.

Paperisilppukoko:

Ristiinleikkuu 4 × 38 mm











Enimmäismäärät:

500C-mallin paperikapasiteetti (21,59 × 27,94 cm:n paperi) 500*

300C-mallin paperikapasiteetti (21,59 × 27,94 cm:n paperi) 300*

*A4-paperi (70 g) 220-240 V, 50/60 Hz, 4,0 ampeeria; paksumpi paperi, kosteus tai muu jännite voi pienentää kapasiteettia.

⚠ WARNING: TÄRKEITÄ TURVAOHJEITA – Lue ennen käyttöä!

-  • Käyttö-, ylläpito- ja huoltovaatimukset on esitetty käyttöohjeessa. Lue käyttöohjeet kokonaan läpi ennen silppurin käyttämistä.
-   • Pidä poissa lasten ja kotieläinten ulottuvilta. Pidä kädet poissa paperin syöttöaukosta. Katkaise virta tai irrota sähköjohto aina, kun laitetta ei käytetä.
-   • Pidä vieraat esineet – käsinneet, korut, vaatteet, hiukset, ine. – poissa silppurin syöttöaukosta. Jos jokin esine joutuu silppurin yläaukkoon, paina Taaksepäin (R) -painiketta ja pidä sitä alhaalla esineen poistamiseksi.
-  • Älä koskaan käytä aerosolituotteita, maaöljypohjaisia voiteluaineita tai muita helposti syttyviä tuotteita silppurissa tai sen lähellä. Älä käytä paineistettua ilmaa silppuriin.
-   • Vältä kosketusta silppurin pääosan tai syöttövarsin alla oleviin paljaisiin leikkuuteriin, hammaspöyriin ja kiinnittimiin.
-   • Irrota virtajohto ennen silppurin puhdistamista tai huoltamista.
- Älä käytä silppuria, jos se on rikki tai siinä on toimintahäiriöitä. Älä pura silppuria. Älä aseta silppuria kuumaan tai märkään paikkaan.
- Tässä silppurissa on virtakatkaisija (D), jonka on oltava laitteen käytön aikana PÄÄLLÄ (I) -asennossa. Häätapauksessa siirrä katkaisija POIS (O) -asentoon. Tämä sammuttaa silppurin välittömästi.
- Silppuri on liitettävä asianmukaisesti maadoitettuun seinäpistorasiaan tai liitäntään, jonka ampeeriluku on tuotetarran mukainen. Maadoitettu pistorasia tai liitäntä on asennettava laitteen lähelle ja helposti käsiteltävissä olevaan paikkaan. Tämän tuotteen kanssa ei saa käyttää konverttereita, muuntajia tai jalkajohtoja.
- PALOVAARA – ÄLÄ silppua äänisiruja tai paristoja sisältäviä onnittelukortteja.
- Vain sisäkäyttöön.

PERUSSILPPUAMINEN

PAPERI

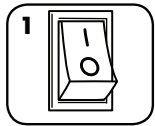

1 Aseta piste pistorasiaan ja virtakatkaisija PÄÄLLÄ (I) -asentoon

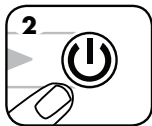

2 Käynnistä laite painamalla PÄÄLLÄ (I) -painiketta



3 Avaa lokero ja aseta paperi sinne (Huomautus: Avaa lokero vetämällä lujasti)



4 Sulje lokero

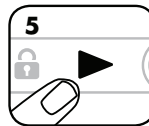

5 Aloita silppuaminen painamalla käynnistyspainiketta (▶). Lokero lukittuu automaattisesti

Kun virta kytketään virtakytkimellä, silppuri suorittaa käynnistysjakson, ennen kuin se on käyttövalmis.

LAITTEEN LISÄTOIMINNOT



JamGuard System™
Varmistaa häiriöttömän toiminnan ehkäisemällä silppurin toimintakatkoksia



SmartLock™
Lukittu jokaisella silppuamiskierroksella ja suojaa näin luottamuksellisia tietoja



Virransäästötila
Sammuttaa laitteen automaattisesti kahden minuutin kuluttua, jos silppuria ei käytetä



JAMGUARD SYSTEM™
Paperitukoksen sattuessa

PAPERITUKOS



1 Silppuri alkaa automaattisesti peruuttaa paperia ja Poista paperi -merkkiin syttyvä valo



2 Lukitusmerkin valo sammuu ja silppurin lokeron lukitus aukeaa



3 Avaa lokero ja poista paperi (Huomautus: Avaa lokero vetämällä lujasti)

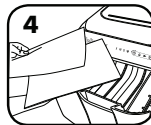

4 Erotta silputtu pino. Käännä pino ympäri, jolloin ehjä, silppumaton reuna menee lokeroon edellä



5 Sulje lokero ja jatka silppuamista painamalla käynnistyspainiketta



SMARTLOCK™

Lukittu jokaisella silppuamiskierroksella ja suojaa näin luottamuksellisia tietoja

SMARTLOCKIN KÄYTTÖ



1 Avaa lokero ja aseta paperi sinne (Huomautus: Avaa lokero vetämällä lujasti)



2 Sulje lokero ja aloita silppuaminen painamalla käynnistyspainiketta



3 SmartLock kytkeytyy automaattisesti. Lokero lukittuu ja ohjauspaneelin lukitusmerkkiin syttyvä valo



4 Kun paperi on silputtu, lukitusmerkin valo sammuu ja silppurin lokeron lukitus aukeaa



VIRRANSÄÄSTÖTILAN TOIMINTA

Toiminto sammuttaa laitteen automaattisesti kahden minuutin kuluttua, jos silppuria ei käytetä

VIRRANSÄÄSTÖLASSA



1 Lopeta virransäästötila avaamalla lokero ja lisäämällä sinne paperia (Huomautus: Avaa lokero vetämällä lujasti)



2 tai paina Päällä-painiketta

VIIVÄSTETTY ALOITUS (VAIN MALLI 500C)

Ominaisuuden avulla silppuamisen aloittamista voidaan lykätä 30, 60 tai 90 minuuttia.

VIIVÄSTETTY ALOITUS



1 Avaa lokero ja aseta paperi sinne (Huomautus: Avaa lokero vetämällä lujasti)

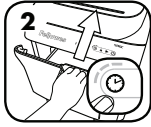

2 Sulje lokero ja paina ohjauspaneelin kellomerkkiä

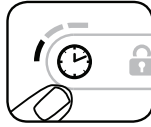

3 Paina kerran, jos haluat 30 minuutin viiveen (yksi merkkivalo syttyy)

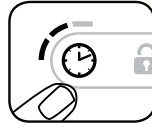

4 Paina kaksi kertaa, jos haluat 60 minuutin viiveen (kaksi merkkivaloa syttyy)

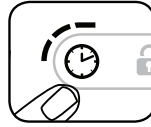

5 Paina kolme kertaa, jos haluat 90 minuutin viiveen (kolme merkkivaloa syttyy)

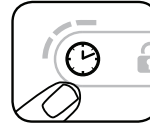

6 Nollaa kello painamalla merkkiä neljä kertaa

****Peruuta viivästetty aloitus pitämällä kellomerkkiä painettuna kahden sekunnin ajan**

TUOTTEEN HUOLTO

SILPPURIN VOITELU

Kaikkien ristiinleikkusilppurien optimaalinen toiminta edellyttää öljymistä. Koneen yli- tai alivoitelusta voi seurata alentunut arkkikapasiteetti tai häiritsevä ääni silppuamisen aikana, ja laite voi lopulta pysähtyä kokonaan. Näiden ongelmien välttämiseksi on suositeltavaa öljytä Fellowes® AutoMax™ -silppuri **kerran kuukaudessa**.

NOUDATA SEURAAVIA VOITELUOHJEITA

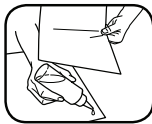

1 Levitä ohut kerros öljyä kahden paperiarkin väliin



2 Avaa paperinsyöttölokero ja aseta öljytyt arkit lokeroon



3 Sulje paperinsyöttölokero ja käynnistä öljytyjen arkki silppuaminen

AUTOMAATTISEN KÄYNNISTYKSEN INFRAPUNA-ANTUREIDEN PUHDISTAMINEN

Paperintunnistusanturit on suunniteltu toimimaan ilman huoltotoimenpiteitä. Paperipöly saattaa kuitenkin joskus peittää anturit, jolloin moottori pysyy käynnissä, vaikka laitteessa ei olisi paperia.

(Huomautus: kaksi paperintunnistinta ovat paperilokeron pohjassa).

ANTUREIDEN PUHDISTAMINEN

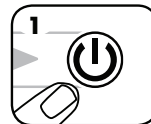

1 Katkaise silppurin virta ja irrota sen sähköjohto pistorasiasta



2 Etsi automaattikäynnistyksen infrapuna-anturi

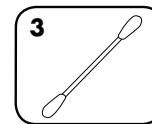

3 Kasta vanupuikko puhdistusalkoholiin

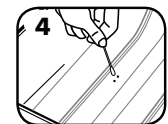

4 Pyyhi kaikki paperianturiin kertyneet epäpuhtaudet vanupuikolla

VAROITUS * Käytä vain suuittimellisessä pullossa olevaa aerosolitonta kasviöljyä, kuten Fellowes 35250.



VIANMÄÄRITYS

 **Ylikuumentamisen merkkivalo:** Kun ylikuumentamisen merkkivalo palaa, silppurin lämpötila on liian korkea ja sen on annettava jäähtyä. Merkkivalo palaa eikä silppuri toimi, ennen kuin palautumisaika on kulunut umpeen.

 **Lokero / silppusäiliön ovi auki:** Silppuri ei toimi, jos säiliö on auki. Kun tämä merkkivalo palaa, jatka silppuamista sulkemalla ovi.

 **Silppusäiliö täynnä:** Kun tämä merkkivalo palaa, silppusäiliö on täynnä, ja se on tyhjennettävä. Käytä Fellowes-roskapussia 3608401.

 **Poista paperi:** Kun tämä merkkivalo palaa, katso Laitteen lisäominaisuudet -osion kohta Paperitukos.

Jos syntyy kriittinen ongelmatilanne ja lokeroon on päästävä käsiksi SmartLock™-lukituksen ollessa käytössä, noudata seuraavia ohjeita.



1 Paikanna laitteen takana oleva avausruuvi ja pyöritä sitä vastapäivään 6 mm:n kuusiokoloavaimella.

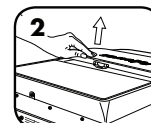

2 Huoltoluukku alkaa kohota. Jatka ruuvin pyörittämistä, kunnes luukkupaneeli on helppo irrottaa laitteen päältä.



3 Asenna huoltoluukku takaisin asettamalla paneeli takaisin laitteen päälle. Pidä paneelia paikallaan ja pyöritä kuusiokoloavainta myötäpäivään, kunnes alkaa tuntua vastusta.



• Käyttö-, ylläpito- ja huoltovaatimukset on esitetty käyttöohjeessa. Lue käyttöohjeet kokonaan läpi ennen silppurin käyttämistä.



• Irrota virtajohto ennen silppurin puhdistamista tai huoltamista.



• Vältä kosketusta silppurin pääosan tai syöttövarsin alla oleviin paljaisiin leikkuuteriin, hammaspyöriin ja kiinnittimiin.

Virtakatkoksen sattuessa SmartLock™ pysyy kytkettynä. Kun sähkö palautuu, silppuamisjakso jatkuu automaattisesti.



* Silppuri ei toimi, jos luukku ei ole paikallaan. Aseta luukku paikalleen ennen kuin jatkat silppuamista.

TUOTTEEN RAJOITETTU TAKUU

Rajoitettu takuu: Fellowes, Inc. ("Fellowes") takaa, että koneen osissa ei ole materiaali- ja valmistusvikoja. Yhtiö tarjoaa osien huollon ja asiakastuen kahdeksi (2) vuodeksi tuotteen alkuperäisestä ostopäivästä lukien. Fellowes, Inc:n takuu kattaa koneen leikkuuterien materiaali- ja valmistusviat 20 vuodeksi tuotteen alkuperäisestä ostopäivästä lukien. Jos osassa havaitaan vika takuuajana, ainoana ja yksinomaisena ratkaisuna on viallisen osan korjaus tai vaihto Fellowesin valinnan mukaan ja kustannuksella. Takuu ei kata väärinkäyttöä, virheellistä käsittelyä, tuotteen vakiintuneista käyttötavoista poikkeavaa käyttöä, silppurin käyttöä epäasianmukaisella virtalähteellä (muu kuin tuotetarrassa on mainittu) tai valtuuttamatonta korjausta. Fellowes pidättää oikeuden veloittaa asiakkaalta mahdolliset lisäkustannukset,

jotka aiheutuvat siitä, että Fellowes toimittaa osia tai palveluja muuhun kuin siihen maahan, jossa valtuutettu jälleenmyyjä on tuotteen alunperin myynyt. **KAIKKIEN HILJAISTEN TAKUIDEN, MUKAAN LUKIEN KAUPALLISTAMINEN TAI SOVELTUVUUS TIETTYYN TARKOITUKSEEN, KESTO ON SITEN RAJATTU EDELLÄ MÄÄRÄTYN TAKUUAJAN MUKAISESTI.** Fellowes ei vastaa missään tapauksessa tästä tuotteesta johtuvista välillisistä tai tahattomista vahingoista. Tämä takuu antaa käyttäjälle tiettyjä laillisia oikeuksia. Tämän takuun kesto ja ehdot ovat voimassa maailmanlaajuisesti lukuun ottamatta paikallisen lainsäädännön edellyttämiä erilaisia rajoituksia tai ehtoja. Lisätietoja tai takuunalaisia palveluja on saatavissa meiltä tai jälleenmyyjältäsi.

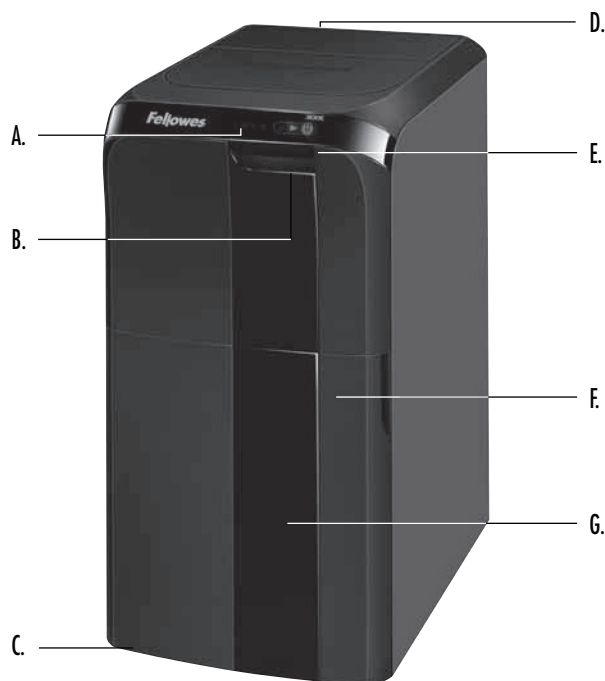

NØKKELFUNKSJONER OG -KONTROLLER

- | | |
|--------------------------------|---|
| A. Kontrollpanel (se nedenfor) | E. Se Sikkerhetsanvisninger (i skuffen) |
| B. Makuleringsmaskinsskuff | F. Papirkurvdør |
| C. Hjul | G. Papirkurv (innvendig) |
| D. Strømbryter | |
| ○ 1. AV | |
| ⏏ 2. PÅ | |

KONTROLLPANEL

- | | |
|--------------------------------------|---------------------|
| 1. Overoppheting (rød) | 5. Utsettelse (blå) |
| 2. Fjern papir (rød) | 6. SmartLock™ (blå) |
| 3. Full papirkurv (rød) | 7. Start (blå) |
| 4. Åpen skuff/
papirkurvdør (rød) | 8. På/av (blå) |

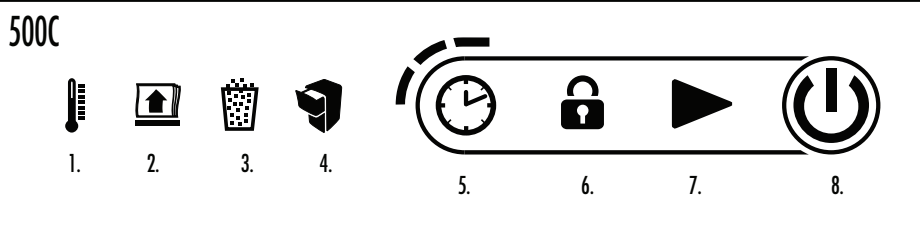

*300C inkluderer ikke utsettelsesfunksjonen.

KAPASITET

MAKULERER



A4-papir



Stifter

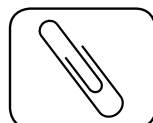

Små binders

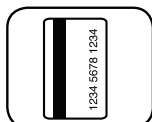

Plast kredittkort



CD/DVD



Søppelpost



Krøllede papir



Rotete papirbunke

MAKULERING AV ULIKE MEDIER



20+ ark stiftet – riv fra hverandre stiftede papirbunke som består av mer enn 20 ark



20+ ark med binders – riv fra hverandre papirbunke som er festet sammen med binders og som består av mer enn 20 ark



En CD eller DVD fra tid til annen er akseptabelt. Legg CD-en eller DVD-en inni en vanlig bunke papirer

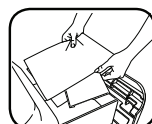

For materialer som er mindre enn A4, flettes små ark, brosjyrer og kredittkort mellom standard ark

Makulerer ikke: Klistremerker, sammenhengende skjemaer, innbundne dokumenter, transparenter, avisapir, kartong, binders, industrielle stifter, mer enn 20 ark stiftet eller heftet sammen, laminater, 8,89 cm disketter, arkivmapper, røntgenbilder eller plast annet enn som nevnt ovenfor

Papirmakuleringsstørrelse:

Konfettikutt..... 4 mm x 38 mm

Maks.:

500C-papirkapasitet (21,59 cm x 27,94 cm papir)..... 500*

300C-papirkapasitet (21,59 cm x 27,94 cm papir)..... 300*

*A4 (70 g) papir ved 220-240 V, 50/60 Hz, 4,0 A; tyngre papir, fuktighet eller annen spenning enn den som er oppgitt, kan redusere kapasiteten.

⚠ ADVARSEL: VIKTIGE SIKKERHETSINSTRUKSER — Må leses før bruk!



- Krav til drift, vedlikehold og service er oppgitt i brukerhåndboken. Les hele brukerhåndboken før makuleringsmaskinen tas i bruk.
- Oppbevares utilgjengelig for barn og kjæledyr. Hold hendene borte fra papirirngangen. Slå alltid av eller koble fra makuleringsmaskinen når den ikke er i bruk.
- Hold fremmedlegemer som f.eks. hansker, smykker, klær, hår osv. unna makuleringsmaskinens åpninger. Hvis det kommer en gjenstand inn i toppåpningen, slår du på Revers (R) for å kjøre den ut igjen.
- Bruk aldri spray, petroleumsbaserte smøremidler eller andre brennbare produkter på eller i nærheten av makuleringsmaskinen. Ikke bruk trykkluft på makuleringsmaskinen.
- Unngå å berøre eksponerte skjærebled, tannhjul og stifter under hodet eller matearmene til makuleringsmaskinen.
- Koble makuleringsmaskinen fra strømmettet før rengjøring og service.

- Makuleringsmaskinen må ikke brukes hvis den er skadet eller defekt. Makuleringsmaskinen må ikke demonteres. Makuleringsmaskinen må ikke plasseres nær eller over varmekilder eller vann.
- Denne makuleringsmaskinen har en strømbryter (D), som må stå i stillingen PÅ (I) for at maskinen skal kunne brukes. Sett bryteren i stillingen AV (O) i nødsfall. Denne handlingen vil stoppe makuleringsmaskinen øyeblikkelig.
- Makuleringsmaskinen skal kobles til jordet stikkontakt eller uttak med spenning og strømstyrke som angitt på etiketten. Det må være en jordet stikkontakt eller uttak i nærheten av utstyret som er enkel å nå. Strømomformere, transformatorer eller skjøteledninger må ikke brukes sammen med dette produktet.
- BRANNFARE – IKKE makuler gratulasjonskort, osv. med lyd-chips eller batterier.
- Kun til bruk innendørs.

GRUNNLEGGENDE MAKULERING

PAPIR

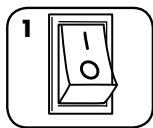

1 Koble til makuleringsmaskinen og sett strømbryteren i stillingen PÅ (I)

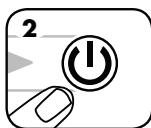

2 Trykk (⏻) PÅ for å aktivere



3 Åpne skuffen og legg i papir (Merk: Trekk hardt ut for å åpne skuffen)

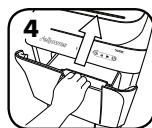

4 Lukk skuffen

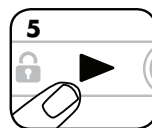

5 Trykk på start (▶) for å starte makuleringen. Skuffen vil løse seg automatisk

Etter at du skrur på strømbryter, vil makuleringsmaskinen gå gjennom en oppstartssyklus før den er klar til bruk.

AVANSERTE PRODUKTFUNKSJONER



JamGuard System™
Hindrer makuleringsavbrudd for bruk uten papirstopp



SmartLock™
Aktiveres ved hver makuleringsrunde for å beskytte konfidensiell informasjon



Strømsparende dvalemodus
Funksjonen slår automatisk av makuleringsmaskinen etter to minutter uten aktivitet



JAMGUARD SYSTEM™
I tilfelle det oppstår papirstopp

PAPIRSTOPP



1 Makuleringsmaskinen vil automatisk kjøre papiret ut igjen og ikonet Fjern papir tennes



2 Låseikonet slukkes, og makuleringsmaskinskuffen løses opp



3 Åpne skuffen og fjern papiret (Merk: Trekk hardt ut for å åpne skuffen)



4 Separer den makulerte stabelen, snu stabelen rundt slik at den rene, ikke-makulerte enden går først inn i skuffen



5 Lukk skuffen og trykk på start for å gjenoppta makuleringen



SMARTLOCK™

Aktiveres ved hver makuleringsrunde for å beskytte konfidensiell informasjon

AKTIVERE SMARTLOCK



1 Åpne skuffen og legg i papir (Merk: Trekk hardt ut for å åpne skuffen)



2 Lukk skuffen og trykk på start for å starte makuleringen



3 SmartLock aktiveres automatisk. Skuffen løses, og Låseikonet på kontrollpanelet tennes



4 Når en makuleringsjobb er ferdig, slukkes Låseikonet og makuleringsmaskinskuffen løses opp



DVALEMODUS

Funksjonen slår automatisk av makuleringsmaskinen etter to minutter uten aktivitet

NÅR MAKULERINGSMASKINEN ER I DVALEMODUS



1 For å avslutte dvalemodus, åpne skuffen og legg i papir (Merk: Trekk hardt ut for å åpne skuffen)

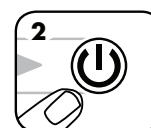

eller Trykk på På

Mer informasjon om alle avanserte produktfunksjoner fra Fellowes kan du finne på www.fellowes.com

UTSATT START (KUN PÅ 500C)

Gjør det mulig å utsette makulering i 30, 60 eller 90 minutter.

UTSATT START



1 Åpne skuffen og legg i papir (Merk: Trekk hardt ut for å åpne skuffen)



2 Lukk skuffen og trykk på klokkeikonet på kontrollpanelet



3 Trykk én gang for 30 minutters utsettelse (én LED-lampe tennes)



4 Trykk to ganger for 60 minutters utsettelse (to LED-lamper tennes)



5 Trykk tre ganger for 90 minutters utsettelse (tre LED-lamper tennes)



6 Trykk fire ganger for å tilbakestille klokken

****For å avbryte Utsatt start, trykk på og hold nede klokkeikonet i to sekunder**

PRODUKTVEDLIKEHOLD

SMØRE MAKULERINGSMASKINEN

Alle Cross Cut-makuleringsmaskiner må smøres for å oppnå topp ytelse. For mye eller for lite smøring av en maskin kan føre til ulike problemer, som redusert arkkapasitet, plagsom støy under makulering eller at maskinen slutter å fungere. For å unngå disse problemene anbefaler vi at du smører din Fellowes® AutoMax™-makuleringsmaskin **en gang i måneden**.

FØLG SMØREPROSEDYREN NEDENFOR

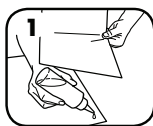

1 Smør et tynt lag med olje mellom 2 ark



2 Åpne papirtransportøren og legg de oljete arkene i skuffen



3 Lukk papirtransportøren og trykk på start for å makulere de oljete arkene



*** Bruk kun ikke-aerosol, vegetabilisk olje i en beholder med lang dyse, som Fellowes 35250**



RENGJØRE DE INFRARØDE AUTO-START-SENSORENE

Papirregistreringssensorene er konstruert for vedlikeholdsfri bruk. I sjeldne tilfeller kan sensorene imidlertid bli tildekket av papirstøv som kan gjøre at motoren kjører selv om det ikke er papir tilstede.

(Merk: Det sitter to sensorer nederst i papirskuffen som registrerer om det er papir).

SLIK RENGJØR DU SENSORENE

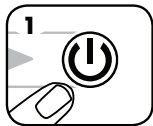

1 Slå av og koble fra makuleringsmaskinen

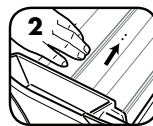

2 Finn den infrarøde Auto-start-sensoren

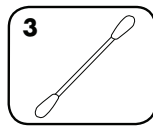

3 Dypp en bomullspinne i rensesprit

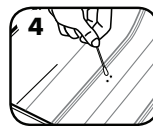

4 Tørk av eventuell forurensing fra papirsensorene med bomullspinnen

FEILSØKING

 Indikator for overoppheting: Når indikatoren for overoppheting tennes, har makuleringsmaskinens maksimale driftstemperatur blitt for høy, og enheten må avkjøles. Denne indikatoren lyser uavbrutt og makuleringsmaskinen vil ikke virke i løpet av gjenopprettingstiden.

 Skuff/papirkurvdør er åpen: Makuleringsmaskinen fungerer ikke hvis papirkurven er åpen. Når denne lyser, lukker du papirkurven for å fortsette makuleringen.

 Papirkurv er full: Når denne lyser, er makuleringsmaskinens papirkurv full og må tømmes. Bruk Fellowes avfallspose 3608401.

 Fjern papir: Når denne lyser, se delen om papirstopp under Avanserte produktfunksjoner.

Følg trinnene nedenfor hvis en kritisk situasjon oppstår mens SmartLock™ er aktivert og du må få tilgang til makuleringsmaskinens skuff.

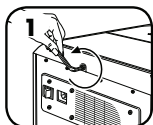

1 Finn tilgangsskruen på baksiden av maskinen og vri den mot urviseren med en 6 mm unbrakonøkkel.

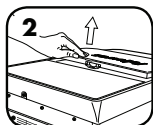

2 Serviceluken vil begynne å heve seg. Fortsett å vri helt til lukepanelet lett kan fjernes fra toppen av maskinen.



3 Plasser lukepanelet tilbake på toppen av maskinen for å sette tilbake serviceluken. Hold panelet på plass mens du vrir unbrakonøkkel med urviseren helt til du føler motstand.

*** Makuleringsmaskinen vil ikke gå hvis luken ikke er på plass. Sett alltid luken tilbake på plass for videre makulering.**



• Krav til drift, vedlikehold og service er oppgitt i brukerhåndboken. Les hele brukerhåndboken før makuleringsmaskinen tas i bruk.



• Koble makuleringsmaskinen fra strømmettet før rengjøring og service.



• Unngå å berøre eksponerte skjærebled, tannhjul og stifter under hodet eller matearmene til makuleringsmaskinen.

Ved strømvbrudd vil SmartLock™ forbli på. Når strømmen er tilbake, vil makuleringssyklusen automatisk fortsette.



BEGRENSET GARANTI

Begrenset garanti: Fellowes, Inc. ("Fellowes") garanterer at maskindelene er fri for defekter i materiale og utførelse, og leverer service og støtte i 2 år fra kjøpsdato for den opprinnelige kjøperen. Fellowes garanterer at skjærebladene på maskinen er fri for defekter i materiale og utføring i 20 år fra kjøpsdato for opprinnelig kjøper. Hvis det skulle oppstå defekter på noen del i garantiperioden, vil den eneste og eksklusive godtgjørelsen være reparasjon eller utskifting av denne, etter Fellowes' valg og for selskapets regning. Denne garantien er ikke gyldig hvis makuleringsmaskinen er misbrukt, håndtert på feil måte, hvis bruksstandardene for produktet ikke er fulgt, hvis det er brukt feil strømtilførsel til makuleringsmaskinen (som ikke er oppført på etiketten) eller ikke-autoriserte reparasjoner. Fellowes forbeholder seg retten til å kreve kunden

for eventuelle ekstrakostnader som Fellowes påløper for å skaffe deler eller tjenester utenfor landet der makuleringsmaskinen ble solgt av en autorisert forhandler. ENHVER UNDERFORSTÅTT GARANTI, INKLUDERT DET SOM MÅTTE GJELDE SALGBARHET ELLER EGNETHET FOR ET BESTEMT FORMÅL, ER HERVED BEGRENSET TIL VARIGHETEN AV DEN AKTUELLE GARANTIPERIODEN SOM ER ANGITT OVENFOR. Fellowes skal ikke under noen omstendighet kunne holdes ansvarlig for følgeskader eller tilfældige skader som kan tilskrives dette produktet. Denne garantien gir deg visse juridiske rettigheter. Garantien varighet, vilkår og betingelser er gyldige verden over, unntatt der hvor lokale lover måtte pålegge ulike begrensninger, restriksjoner eller betingelser. Ta kontakt med oss eller forhandleren for mer informasjon, eller for å få service ifølge garantien.

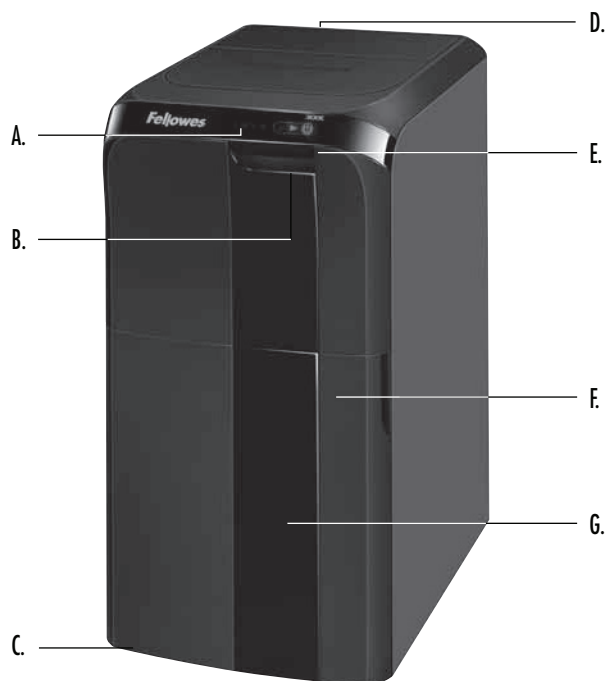

PODZESPOŁY

- | | |
|---|---|
| A. Panel sterowania
(patrz poniżej) | E. Patrz instrukcje
bezpieczeństwa
(wewnątrz kosza) |
| B. Szufłada niszczarki | F. Drzwiczki kosza |
| C. Kółka samonastawne | G. Kosz (wewnątrz) |
| D. Przelącznik odcinający
zasilanie
○ 1. WYŁ.
I 2. WŁ. | |

PANEL STEROWANIA

- | | |
|---|--|
| 1. Przegrzanie (czerwona) | 5. Opóźnione uruchomienie
(niebieska) |
| 2. Wymij papier (czerwona) | 6. Funkcja SmartLock™ (niebieska) |
| 3. Zapelnienie kosza
(czerwona) | 7. Uruchomienie (niebieska) |
| 4. Otwarta szufłada/drzwiczki
kosza (czerwona) | 8. Wł./Wył. (niebieska) |

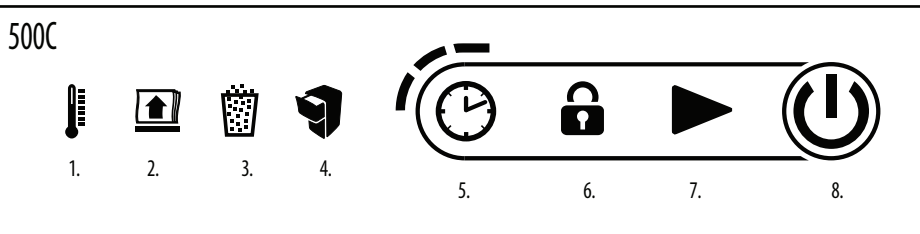

*Model 300C nie jest wyposażony w funkcję opóźnionego uruchomienia.

MOŻLIWOŚCI

NISZCZY



Papier A4



zszywki



Małe spinacze

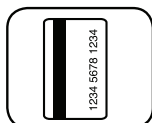

Plastikowe karty
kredytowe



dyski CD/DVD



niechcianą
korespondencję



pognieciony papier



niepoukładane stopy papieru

NISZCZENIE MATERIAŁÓW MIESZANYCH



Ponad 20 arkuszy ze
zszywką — rozdzielić
zszyty stos zawierający
ponad 20 arkuszy papieru



Ponad 20 arkuszy ze
spinaczem — rozdzielić
spięty stos zawierający
ponad 20 arkuszy papieru



Dopuszczalne jest
sporadyczne niszczenie
dysków CD lub DVD. Dysk
CD lub DVD umieścić
pomiędzy arkuszami
zwykłego stosu papieru

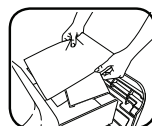

Małe arkusze, koperty, karty
kredytowe i inne materiały
o rozmiarach mniejszych niż
A4 umieszczać pomiędzy
standardowymi arkuszami
papieru

Nie niszczy: etykiet samoprzylepnych, składanego papieru komputerowego, zbindowanych dokumentów, folii przezroczystych, gazet, tektury, dużych spinaczy biurowych, dużych zszywek, zszytych lub spiętych stosów zawierających powyżej 20 arkuszy papieru, materiałów laminowanych, dyskietek 8,89 cm, folderów na dokumenty, zdjęć rentgenowskich i innych materiałów plastikowych niewymienionych powyżej

Wymiary zniszczonego papieru:

Ścinki 4 mm x 38 mm

Maksymalnie:

500C — pojemność (papier 21,59 cm x 27,94 cm) 500*
300C — pojemność (papier 21,59 cm x 27,94 cm) 300*
*Papier A4 (70 g), przy zasilaniu prądem o napięciu 220-240 V, 50/60 Hz, 4,0 A; cięższy papier, większa wilgotność lub prąd inny niż znamionowy może zmniejszyć wydajność.

⚠️ OSTRZEŻENIE: WAŻNE WSKAZÓWKI BEZPIECZEŃSTWA — Przeczytać przed użyciem!



- Wymagania dotyczące obsługi, konserwacji i serwisowania przedstawiono w instrukcji obsługi. Przed użyciem niszczarki przeczytać całą instrukcję obsługi.
- Przechowywać poza zasięgiem dzieci i zwierząt domowych. Nie zbliżać rąk do szczeliny wejściowej na papier. Kiedy urządzenie nie jest używane, należy bezwzględnie ustawić jego przełącznik w położeniu Wył. lub odłączyć przewód od gniazda zasilania.
- Nie zbliżać nieodpowiednich przedmiotów — rękawic, biżuterii, ubrania, włosów itd. do szczeliny niszczarki. W razie wciągnięcia takiego przedmiotu w szczelinę górną, ustawić przełącznik w położeniu Cofanie (R) i przytrzymać go do momentu całkowitego wysunięcia się przedmiotu.
- Nigdy nie używać w pobliżu niszczarki aerozoli, smarów na bazie ropy naftowej ani innych substancji palnych. Do czyszczenia niszczarki nie używać sprężonego powietrza.
- W niszczarkach tnących na ścinki unikać dotykania widocznych pod głowicą ostrzy tnących, przekładni i sztyftów ani przewodnika.
- Przed czyszczeniem lub serwisowaniem wyjąć wtyczkę urządzenia z gniazda zasilania.
- Nie włączać uszkodzonej ani wadliwie działającej niszczarki. Nie rozbierać niszczarki. Nie umieszczać niszczarki w pobliżu źródeł ciepła lub wody ani nad nimi.
- Niszczarka wyposażona jest w przełącznik odcinania zasilania (D), który musi być w położeniu Wł. (I), aby niszczarka działała. W razie zagrożenia przestawić przełącznik w położenie WYŁ. (O). Spowoduje to natychmiastowe przerwanie pracy niszczarki.
- Niszczarkę należy podłączyć do odpowiednio uziemionego gniazda ściennego bądź gniazda, w którym napięcie i natężenie prądu są zgodne z wartościami znamionowymi, podanymi na etykietce. Uziemione gniazdo elektryczne musi znajdować się w pobliżu urządzenia i być łatwo dostępne. Urządzenia nie należy podłączać do przetworników napięcia, transformatorów ani przedłużaczy.
- ZAGROŻENIE POŻAREM — NIE niszczyć kartek z życzeniami zawierających układy dźwiękowe lub baterie.
- Urządzenie jest przeznaczone tylko do użytku w zamkniętych pomieszczeniach.

PODSTAWY OBSŁUGI NISZCZARKI

PAPIER

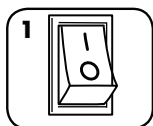

Włożyć wtyczkę do gniazda zasilania i przestawić przełącznik odcinający zasilanie w położenie Wł. (I)

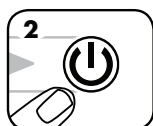

Nacisnąć przycisk (⏻), aby włączyć niszczarkę



Otworzyć szufladę i włożyć papier (Uwaga: Należy mocno pociągnąć szufladę, aby ją otworzyć)

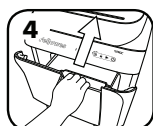

Zamknąć drzwiczki



Nacisnąć przycisk uruchamiania (▶) w celu rozpoczęcia niszczenia. Szuflada zostanie automatycznie zablokowana

Po włączeniu przełącznika odcinającego zasilanie niszczarka wykonuje cykl rozruchowy, po którym jest gotowa do użycia.

ZAAWANSOWANE FUNKCJE URZĄDZENIA



JamGuard System™

Zapobiega przerwom w niszczeniu spowodowanym przez blokadę papieru



SmartLock™

Funkcja ochrony poufnych informacji, włączana przy każdym cyklu niszczenia materiałów



Tryb uśpienia

Funkcja oszczędzania energii powoduje automatyczne wyłączenie urządzenia po upływie 2 minut braku aktywności



JAMGUARD SYSTEM™

W przypadku wystąpienia blokady papieru

BLOKADA PAPIERU



Niszczarka automatycznie cofnie arkusz i zaświeci się lampka wyjęcia papieru



Lampka blokady zgaśnie, a szuflada niszczarki zostanie odblokowana



Otworzyć szufladę i wyjąć papier (Uwaga: Należy mocno pociągnąć szufladę, aby ją otworzyć)

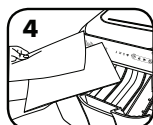

Oddzielić niszczone stos i obrócić go niezniszczoną krawędzią w kierunku szuflady



Zamknąć szufladę i nacisnąć przycisk uruchamiania w celu wznowienia pracy



SMARTLOCK™

Włączana przy każdym cyklu niszczenia materiałów w celu ochrony poufnych informacji.

WŁĄCZANIE FUNKCJI SMARTLOCK



Otworzyć szufladę i włożyć papier (Uwaga: Należy mocno pociągnąć szufladę, aby ją otworzyć)

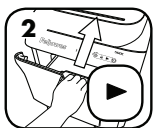

Zamknąć szufladę i nacisnąć przycisk uruchamiania, aby rozpocząć niszczenie materiałów

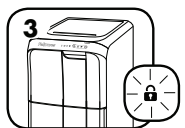

Funkcja SmartLock zostanie automatycznie włączona. Szuflada zostanie zablokowana oraz zaświeci się lampka blokady na panelu sterowania



Po zakończeniu niszczenia lampka blokady zgaśnie, a szuflada zostanie odblokowana



SPOSÓB DZIAŁANIA TRYBU UŚPIENIA

Funkcja ta powoduje automatyczne wyłączenie niszczarki po upływie 2 minut braku aktywności.

KIEDY JEST AKTYWNY TRYB UŚPIENIA



Aby wyjść z trybu uśpienia, albo otworzyć szufladę i włożyć papier (Uwaga: Należy mocno pociągnąć szufladę, aby ją otworzyć)

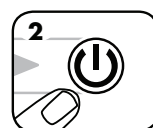

Nacisnąć przycisk włączania urządzenia

OPÓŹNIONE URUCHOMIENIE (TYLKO W MODELU 500C)

Umożliwia opóźnienie rozpoczęcia niszczenia o 30, 60 lub 90 minut.

OPÓŹNIONE URUCHOMIENIE



Otworzyć szufladę i włożyć papier (Uwaga: Należy mocno pociągnąć szufladę, aby ją otworzyć)



Zamknąć szufladę i nacisnąć przycisk zegara na panelu sterowania



W celu wybrania opóźnienia 30-minutowego nacisnąć przycisk jednokrotnie (zaświeci się jedna dioda LED)



W celu wybrania opóźnienia 60-minutowego nacisnąć przycisk dwukrotnie (zaświeci się dwie diody LED)

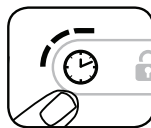

W celu wybrania opóźnienia 90-minutowego nacisnąć przycisk trzykrotnie (zaświeci się trzy diody LED)

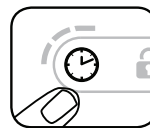

Po czwartym naciśnięciu przycisku zegar zostanie wyzerowany

****W celu anulowania opóźnionego uruchomienia należy nacisnąć przycisk zegara i przytrzymać go przez 2 sekundy.**

KONSERWACJA URZĄDZENIA

OLIWIENIE NISZCZARKI

Wszystkie niszczarki ścinkowe wymagają okresowego smarowania w celu utrzymania ich własności użytkowych na najwyższym poziomie. Niewystarczające lub nadmierne oliwienie maszyny może doprowadzić do problemów, takich jak zmniejszona liczba jednorazowo niszczonych kartek czy nadmierny hałas podczas pracy, i w końcu może spowodować zatrzymanie pracy urządzenia. W celu uniknięcia tych problemów zalecamy oliwienie niszczarki Fellowes® AutoMax™ **raz w miesiącu**.

NALEŻY POSTĘPOWAĆ ZGODNIE Z PONIŻSZĄ PROCEDURĄ

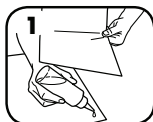

Nanieść niewielką ilość oleju między 2 kartki papieru



Otworzyć szufladę podajnika papieru i umieścić w niej naoliwione wcześniej kartki



Zamknąć szufladę podajnika papieru i nacisnąć przycisk Start, aby rozpocząć niszczenie naoliwionych kartek

UWAGA * Należy stosować tylko olej roślinny w pojemniku z długą końcówką (nie w aerozolu), np. Fellowes 35250



CZYSZCZENIE CZUJNIKÓW PODCZERWIENI FUNKCJI AUTOSTART

Czujniki wykrywania papieru są zasadniczo bezobsługowe. Jednak w nielicznych przypadkach może je zasłonić pył papierowy, co spowoduje pracę silnika nawet bez papieru.

(Uwaga: dwa czujniki papieru znajdują się na dnie szuflady na papier).

SPOSÓB CZYSZCZENIA CZUJNIKÓW

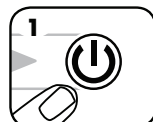

Wyłączyć niszczarkę i wyjąć wtyczkę z gniazda zasilania



Odnaleźć czujnik podczerwieni funkcji autostart

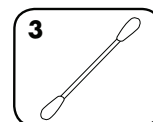

Zwilżyć spirytusem końcówkę patyczka do uszu



Oczyszczyć czujniki patyczkiem do uszu

ROZWIĄZYWANIE PROBLEMÓW

Przegrzanie: Świecenie tej lampki oznacza, że niszczarka nagrzała się do zbyt wysokiej temperatury i musi ostygnąć. Lampka ostrzegawcza informująca o przegrzaniu świeci przez cały okres stygnięcia niszczarki. W trybie stygnięcia nie można korzystać z niszczarki.



Otwarta szuflada/drzwiczki kosza: Kiedy kosz jest otwarty, niszczarka nie działa. Jeśli ta lampka świeci, należy zamknąć kosz, aby wznowić pracę.



Zapełnienie kosza Świecenie tej lampki oznacza, że kosz niszczarki jest pełny i wymaga opróżnienia. Używać worków na ścinki Fellowes 3608401.



Wymij papier: Należy zapoznać się z sekcją Blokada papieru w części Zaawansowane funkcje urządzenia.

Jeśli będzie wymagane otwarcie szuflady niszczarki przy włączonej funkcji SmartLock™, należy wykonać poniższe czynności.

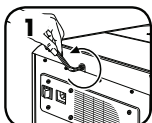

Znaleźć śrubę z tyłu urządzenia i obrócić ją przeciwnie do ruchu wskazówek zegara za pomocą klucza imbusowego 6 mm

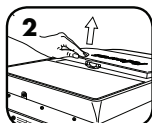

Podnieść się pokrywa serwisowa. Kontynuować obracanie śruby, aż pokrywę będzie można łatwo zdjąć z góry urządzenia



W celu ponownego założenia pokrywy serwisowej, należy ją położyć na urządzeniu. Przytrzymać pokrywę i obracać śrubę zgodnie z ruchem wskazówek zegara aż do wyczućcia oporu

*** Kiedy pokrywa nie jest założona, niszczarka nie działa. W celu kontynuowania niszczenia należy zawsze założyć pokrywę.**



Wymagania dotyczące obsługi, konserwacji i serwisowania przedstawiono w instrukcji obsługi. Przed użyciem niszczarki przeczytać całą instrukcję obsługi.



Przed czyszczeniem lub serwisowaniem wyjąć wtyczkę urządzenia z gniazda zasilania.



W niszczarkach tnących na ścinki unikać dotykania widocznych pod głowicą ostrzy tnących, przekładni i sztyftów ani przewodnic.

Podczas przerwy w zasilaniu funkcja SmartLock™ pozostaje włączona. Po przywróceniu zasilania cykl niszczenia będzie automatycznie kontynuowany.



OGRANICZONA GWARANCJA NA PRODUKT

Ograniczona gwarancja: Firma Fellowes, Inc. („Fellowes”) gwarantuje, że elementy niszczarki pozbawione są wad materiałowych i wykonawczych, oraz zapewnia usługi wsparcia technicznego i serwisowego przez okres 2 lat od dnia zakupu przez pierwszego użytkownika. Firma Fellowes gwarantuje, że ostrza tnące niszczarki nie wykażą wad materiałowych i wykonawczych przez 20 lat od dnia zakupu przez pierwszego użytkownika. Jeżeli w okresie gwarancji jakkolwiek część urządzenia okaże się uszkodzona, użytkownikowi przysługuje wyłącznie prawo naprawy lub wymiany uszkodzonej części na koszt i zgodnie z decyzją firmy Fellowes. Niniejsza gwarancja nie obowiązuje w przypadku nieprawidłowego posługiwania się niszczarką lub jej niewłaściwej eksploatacji, nieprzestrzegania zasad użytkowania, stosowania niewłaściwego typu zasilania (innego niż podany na etykiecie) oraz wykonania nieautoryzowanej naprawy. Firma Fellowes zastrzega sobie prawo do obciążania użytkowników wszelkimi dodatkowymi kosztami, które

poniesie w związku z koniecznością dostarczenia części zamiennych lub serwisowania niszczarki poza krajem zakupu u autoryzowanego sprzedawcy. WSZELKIE DOROZUMIANE GWARANCJE, ŁĄCZNIE Z GWARANCJĄ ZDATNOŚCI HANDLOWEJ I ZDATNOŚCI DO OKREŚLONEGO UŻYTKU SĄ NINIEJSZYM OGRANICZONE W CZASIE DO PODANEGO POWYŻEJ OKRESU TRWANIA ODPOWIEDNIEJ GWARANCJI. W żadnym razie firma Fellowes nie będzie ponosiła odpowiedzialności za szkody wtórne ani uboczne powiązane z urządzeniem. Niniejsza gwarancja daje użytkownikowi konkretne prawa. Czas trwania i warunki niniejszej gwarancji obowiązują na całym świecie, z wyjątkiem sytuacji, gdy lokalne przepisy nakładają inne ograniczenia lub warunki. W razie dalszych pytań lub konieczności wezwania serwisu prosimy o kontakt z nami lub dostawcą urządzenia.

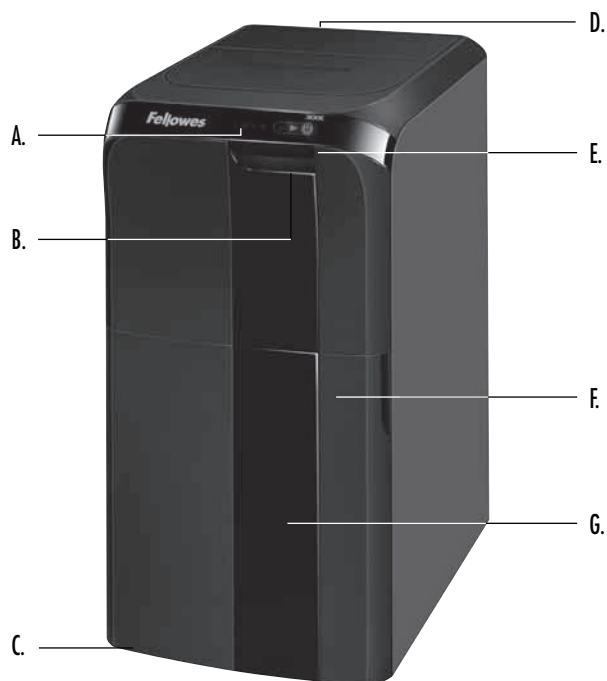

ОСНОВНЫЕ ФУНКЦИИ И СРЕДСТВА УПРАВЛЕНИЯ

- A. Панель управления (см. ниже)
- B. Ящик измельчителя
- C. Ролики
- D. Выключатель источника питания
 - 1. ВЫКЛ.
 - ⏻ 2. ВКЛ.
- E. См. инструкцию по технике безопасности (внутри ящика)
- F. Дверца контейнера
- G. Контейнер (внутри)

ПАНЕЛЬ УПРАВЛЕНИЯ

- 1. Перегрев (красный)
- 2. Удалите бумагу (красный)
- 3. Контейнер заполнен (красный)
- 4. Открыт ящик / дверца контейнера (красный)
- 5. Таймер (синий)
- 6. SmartLock™ (синий)
- 7. Пуск (синий)
- 8. Вкл./выкл. (синий)

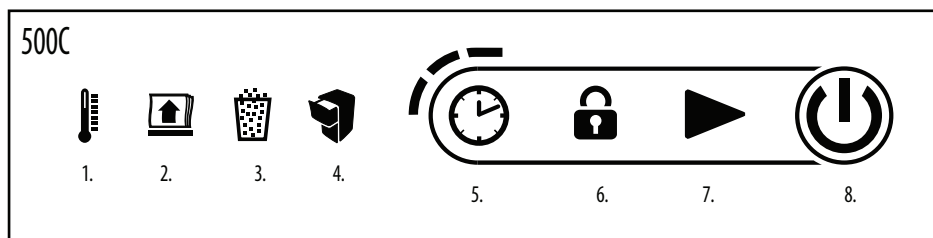

* Измельчитель 300С не оснащен функцией таймера.

ФУНКЦИОНАЛЬНЫЕ ВОЗМОЖНОСТИ

ИЗМЕЛЬЧАЕТ



Бумага формата А4



Скобы для степлера

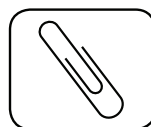

Небольшие скрепки

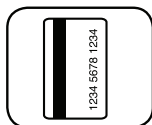

пластиковые кредитные карты



CD/DVD-диски

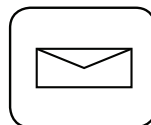

Почтовую макулатуру



Мятую бумагу



Неаккуратную стопку бумаг

ИЗМЕЛЬЧЕНИЕ СМЕШАННЫХ НОСИТЕЛЕЙ ИНФОРМАЦИИ



Более 20 листов бумаги, скрепленных степлером: стопы бумаги, скрепленные степлером и содержащие более 20 листов, следует разделить.



Более 20 листов бумаги, скрепленных канцелярскими скрепками и содержащие более 20 листов, следует разделить.

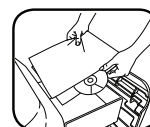

Допускается измельчение CD- или DVD-дисков. CD- или DVD-диск можно поместить в обычную стопу бумаги.

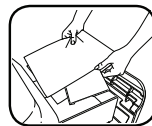

Материалы размером менее А4: небольшие листы бумаги, почтовую корреспонденцию и кредитные карты следует размещать между обычными листами бумаги.

Не измельчает: клейкие этикетки, бесконечные формуляры, сброшюрованные документы, диапозитивы, газеты, картон, зажимы для бумаги, промышленные скобы, более 20 листов бумаги, скрепленных степлером или канцелярскими скрепками, ламинатный пластик, дискиеты 3,5 дюйма, папки для бумаги, рентгеновские снимки и не указанные выше виды пластика

Размер фрагментов бумаги:











Поперечная резка4 мм х 38 мм

Максимум:

Производительность измельчителя 500С (бумага 21,59 х 27,94 см) 500 листов*
Производительность измельчителя 300С (бумага 21,59 х 27,94 см) 300 листов*

* Бумага А4 (70 г) при 220-240 В, 50/60 Гц, 4,0 А; более высокая плотность бумаги, повышенная влажность или отклонение напряжения питания от номинального значения могут снизить производительность.

⚠ ПРЕДУПРЕЖДЕНИЕ: ВАЖНЫЕ ПРАВИЛА ТЕХНИКИ БЕЗОПАСНОСТИ — прочтите перед использованием!

-  Требования по эксплуатации, техническому обслуживанию и ремонту изложены в руководстве по эксплуатации. Перед началом работы с измельчителем полностью ознакомьтесь с руководством по эксплуатации.
-   Не подпускайте детей и животных к измельчителю. Не подносите руки близко к проему для загрузки бумаги. Всегда выключайте или отключайте устройство из розетки, если оно не используется.
-   Не допускайте попадания посторонних предметов — перчаток, ювелирных изделий, одежды, волос и т. д. — в загрузочные проемы измельчителя. При попадании предмета в верхнее отверстие включите Реверс (R), чтобы вытащить его.
-   Не используйте аэрозоли, смазку на основе нефтепродуктов или другие легковоспламеняющиеся вещества около измельчителя. Не применяйте для измельчителя сжатый воздух.
-   Не касайтесь открытых ножей, шестерней и штифтов, расположенных под режущим блоком или опорными подставками.
-   Перед очисткой или обслуживанием отключите измельчитель от розетки.
- Не используйте измельчитель, если он поврежден или неисправен. Не разбирайте измельчитель. Не устанавливайте измельчитель вблизи источников тепла и влаги, а также над ними.
- Измельчитель оснащен выключателем источника питания (D). Чтобы можно было пользоваться измельчителем, этот выключатель должен находиться в положении ВКЛ. (I). В экстренном случае переведите выключатель в положение ВЫКЛ. (O). Это приведет к немедленной остановке измельчителя.
- Измельчитель должен быть подключен к надлежащим образом заземленной настенной сетевой розетке, напряжение и сила тока в которой соответствуют указанным на маркировке. Заземленная розетка должна располагаться рядом с устройством, к ней должен иметься удобный доступ. Запрещается использовать с этим изделием преобразователи, трансформаторы или удлинители.
- ОПАСНОСТЬ ВОЗГОРАНИЯ** — ЗАПРЕЩАЕТСЯ измельчать поздравительные открытки со звуковыми микросхемами или батарейками.
- Использовать только в помещении.

ОСНОВНЫЕ ОПЕРАЦИИ ПО ИЗМЕЛЬЧЕНИЮ

- БУМАГА**
-  Включите устройство в сеть и установите выключатель питания в положение ВКЛ. (I)
 -  Нажмите ВКЛ. (O) для активации
 -  Откройте ящик и загрузите бумагу (Примечание. Чтобы открыть ящик, потяните за него с усилием)
 -  Закройте ящик
 -  Нажмите «Пуск» (▶), чтобы начать измельчение. Ящик будет автоматически заблокирован

После включения выключателя питания измельчитель выполнит цикл запуска и только потом будет готов к работе.

ДОПОЛНИТЕЛЬНЫЕ ВОЗМОЖНОСТИ УСТРОЙСТВА



JamGuard System™
Обеспечивает непрерывное измельчение без заторов



SmartLock™
Срабатывает на каждом цикле измельчения для защиты конфиденциальной информации



Энергосберегающий режим ожидания
Функция отключает измельчитель через 2 минуты бездействия



JAMGUARD SYSTEM™
В случае затора бумаги

БУМАЖНЫЕ ЗАТОРЫ

-  Измельчитель автоматически возвратит бумагу, и загорится значок «Извлеките бумагу»
-  Значок замка погаснет, и ящик измельчителя будет разблокирован
-  Откройте ящик и извлеките бумагу (Примечание. Чтобы открыть ящик, потяните за него с усилием)
-  Отделите стопу измельченной бумаги и переверните стопу так, чтобы чистая, неизмельченная сторона вошла в ящик первой
-  Закройте ящик и нажмите кнопку «Пуск» для возобновления измельчения



SMARTLOCK™
Срабатывает на каждом цикле измельчения для защиты конфиденциальной информации

ВКЛЮЧИТЕ SMARTLOCK

-  Откройте ящик и загрузите бумагу (Примечание. Чтобы открыть ящик, потяните за него с усилием)
-  Закройте ящик и нажмите кнопку «Пуск», чтобы начать измельчение
-  SmartLock включится автоматически. На панели управления загорится значок замка, и ящик будет заблокирован
-  После завершения измельчения значок замка погаснет, и ящик измельчителя будет разблокирован



ФУНКЦИОНИРОВАНИЕ В РЕЖИМЕ ОЖИДАНИЯ

Функция отключает измельчитель через 2 минуты бездействия

В РЕЖИМЕ ОЖИДАНИЯ

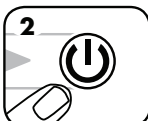
-  Чтобы выйти из режима ожидания, откройте ящик и загрузите бумагу (Примечание. Чтобы открыть ящик, потяните за него с усилием)
-  или нажмите кнопку «Вкл.»

ТАЙМЕР ЗАПУСКА (ТОЛЬКО ДЛЯ МОДЕЛИ 500С)

Позволяет отложить измельчение на 30, 60 или 90 минут.

ТАЙМЕР ЗАПУСКА



Откройте ящик и загрузите бумагу (Примечание. Чтобы открыть ящик, потяните за него с усилием)



Закройте ящик и нажмите на значок часов на панели управления



Нажмите один раз для установки таймера на 30 минут (загорится один светодиод)



Нажмите два раза для установки таймера на 60 минут (загорятся два светодиода)



Нажмите три раза для установки таймера на 90 минут (загорятся три светодиода)



Нажмите четыре раза для сброса таймера

**** Для отмены таймера запуска нажмите и удерживайте значок часов в течение 2 секунд**

ТЕХНИЧЕСКОЕ ОБСЛУЖИВАНИЕ ИЗДЕЛИЯ

СМАЗЫВАНИЕ ИЗМЕЛЬЧИТЕЛЯ

Для наиболее качественной работы любого измельчителя с поперечной резкой необходима смазка. Если в устройстве слишком много или слишком мало масла, его производительность падает, оно издает резкий шум при работе и в конце концов может прекратить работать. Во избежание этих проблем мы рекомендуем смазывать измельчитель Fellowes® AutoMax™ **раз в месяц**.

ВЫПОЛНИТЕ СЛЕДУЮЩУЮ ПРОЦЕДУРУ СМАЗКИ

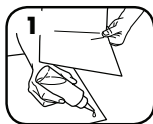

Нанесите тонкий слой масла между двумя листами бумаги



Откройте ящик подачи бумаги и положите в него смазанные листы



Закройте ящик и нажмите кнопку «Пуск», чтобы измельчить смазанные листы

ОЧИСТКА ИНФРАКРАСНЫХ ДАТЧИКОВ АВТОМАТИЧЕСКОГО ЗАПУСКА

Конструкция датчиков обнаружения бумаги позволяет использовать их без необходимости технического обслуживания. Однако в редких случаях датчики могут забиваться бумажной пылью, в результате чего двигатель продолжает работать, даже если в устройстве нет бумаги.

(Примечание. Оба датчика обнаружения бумаги расположены внизу загрузочного проема для бумаги).

ДЛЯ ОЧИСТКИ ДАТЧИКОВ

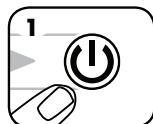

Выключите измельчитель и отключите его от сети



Найдите инфракрасный датчик автозапуска

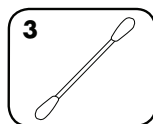

Смочите ватный тампон спиртом



С помощью ватного тампона удалите загрязнения с датчиков обнаружения бумаги

ВНИМАНИЕ * Используйте только неаэрозольное растительное масло в масленке с длинным носиком, например Fellowes 35250



ПОИСК И УСТРАНЕНИЕ НЕИСПРАВНОСТЕЙ

Индикатор перегрева. Индикатор перегрева загорается при превышении максимальной рабочей температуры измельчителя, указывая на то, что устройству необходимо остыть. Данный индикатор продолжит гореть, а измельчитель не будет работать в течение периода восстановления.

Открыт ящик / дверца контейнера. Если открыт контейнер, измельчитель не будет работать. Если загорается этот индикатор, то для возобновления измельчения необходимо закрыть контейнер.

Контейнер заполнен. Если загорается этот индикатор, значит, контейнер для отходов измельчителя заполнен и его нужно опустошить. Используйте мешок для отходов Fellowes 3608401.

Удалите бумагу. Если загорается этот индикатор, см. пункт «Бумажные заторы» в разделе «Дополнительные возможности устройства».

Если произойдет критическая ситуация при включенной функции SmartLock™ и потребуются открыть ящик измельчителя, следуйте указаниям ниже.



Найдите винт доступа с тыльной стороны устройства и поверните его шестигранным ключом на 6 мм против часовой стрелки.

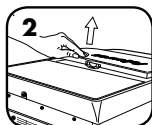

Крышка сервисного люка начнет подниматься. Поверните до тех пор, пока не сможете легко отделить панель люка от устройства.



Для установки крышки сервисного люка на место поместите панель люка обратно на устройство. Удерживайте панель на месте, поворачивая при этом шестигранный ключ по часовой стрелке, пока не почувствуете сопротивление.

*** При отсутствии на месте крышки сервисного люка измельчитель не будет работать. Следует всегда устанавливать ее на место для продолжения измельчения.**



• Требования по эксплуатации, техническому обслуживанию и ремонту изложены в руководстве по эксплуатации. Перед началом работы с измельчителем полностью ознакомьтесь с руководством по эксплуатации.



• Перед очисткой или обслуживанием отключите измельчитель от розетки.



• Не касайтесь открытых ножей, шестерней и штифтов, расположенных под режущим блоком или опорными подставками.

В случае перебоя с электропитанием функция SmartLock™ остается активной. После восстановления питания цикл измельчения продолжается автоматически.



ОГРАНИЧЕННАЯ ГАРАНТИЯ НА ИЗДЕЛИЕ

Ограниченная гарантия. Компания Fellowes, Inc. ("Fellowes") гарантирует отсутствие дефектов материалов и производственных дефектов деталей устройства и предоставляет сервисное обслуживание и поддержку в течение 2 лет со дня его приобретения первоначальным покупателем. Fellowes гарантирует отсутствие дефектов материалов и производственных дефектов режущих ножей устройства в течение 20 лет со дня его приобретения первоначальным покупателем. Если в течение гарантийного срока будет обнаружен дефект какой-либо детали, предусмотренная компенсация будет заключаться исключительно в ремонте или замене неисправной детали по усмотрению и за счет Fellowes. Эта гарантия не распространяется в случаях неправильного или неосторожного обращения, несоблюдения стандартов использования изделия, эксплуатации измельчителя с ненадлежащим источником питания (все, кроме указанного на этикетке) или несанкционированного ремонта. Fellowes сохраняет за собой право взыскивать с

покупателя любые дополнительные расходы, понесенные Fellowes при предоставлении сменных деталей или обслуживания за пределами страны, где измельчитель был первоначально продан авторизованным продавцом. НАСТОЯЩИЙ ДОКУМЕНТ ОГРАНИЧИВАЕТ ДЕЙСТВИЕ ЛЮБОЙ ПОДРАЗУМЕВАЕМОЙ ГАРАНТИИ, В ТОМ ЧИСЛЕ ГАРАНТИИ ТОВАРНОГО СОСТОЯНИЯ ИЛИ ПРИГОДНОСТИ ДЛЯ ИСПОЛЬЗОВАНИЯ В ОПРЕДЕЛЕННЫХ ЦЕЛЯХ, УКАЗАННЫМ ВЫШЕ СООТВЕТСТВУЮЩИМ ГАРАНТИЙНЫМ СРОКОМ. Компания Fellowes ни при каких обстоятельствах не несет ответственность за любой косвенный или случайный ущерб, связанный с данным изделием. Эта гарантия предоставляет вам определенные юридические права. Срок действия и условия настоящей гарантии действительны во всем мире за исключением стран, где местное законодательство может налагать другие ограничения или условия. Для получения более подробной информации или сервисного обслуживания по этой гарантии свяжитесь с нами или со своим дилером.

УПАКОВКА СОДЕРЖИТ

1 x Уничтожитель документов Fellowes

1 x Руководство пользователя

1 x Образец масла для смазки ножей уничтожителя документов (только для моделей с перекрестной и микро резкой)

1 уп. x Образец мешков для отходов

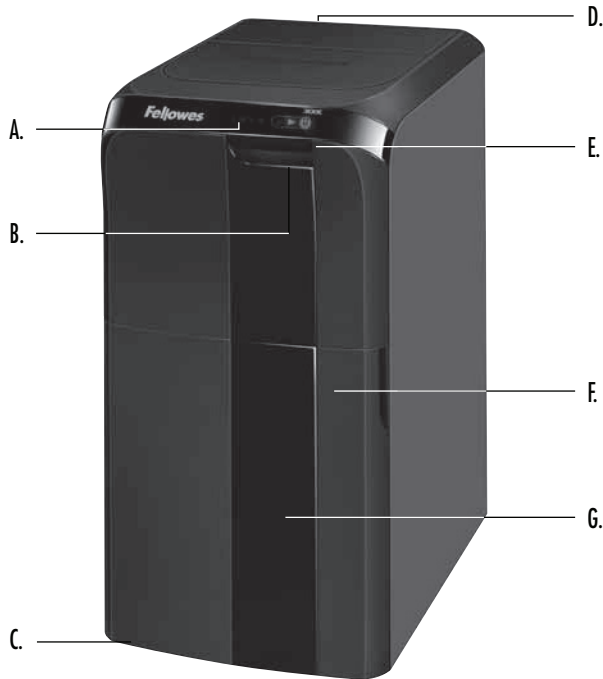

ΣΗΜΑΝΤΙΚΕΣ ΔΥΝΑΤΟΤΗΤΕΣ ΚΑΙ ΧΕΙΡΙΣΤΗΡΙΑ

- | | |
|-------------------------------------|--|
| A. Πίνακας ελέγχου (δείτε παρακάτω) | E. Δείτε τις οδηγίες ασφαλείας (εσωτερικό συρταριού) |
| B. Συρτάρι καταστροφεία | F. Θύρα δοχείου |
| C. Τροχοί | G. Δοχείο (εσωτερικό) |
| D. Διακόπτης αποσύνδεσης ρεύματος | |
| ○ 1. ΚΛΕΙΣΤΟ | |
| 2. ΑΝΟΙΚΤΟ | |

ΠΙΝΑΚΑΣ ΕΛΕΓΧΟΥ

- | | |
|---|-------------------------------|
| 1. Υπερθέρμανση (κόκκινο) | 5. Χρονική καθυστέρηση (μπλε) |
| 2. Αφαίρεση χαρτιού (κόκκινο) | 6. SmartLock™ (μπλε) |
| 3. Δοχείο γεμάτο (κόκκινο) | 7. Εκκίνηση (μπλε) |
| 4. Ανοικτή θύρα συρταριού / δοχείου (κόκκινο) | 8. Ανοικτό / Κλειστό (μπλε) |

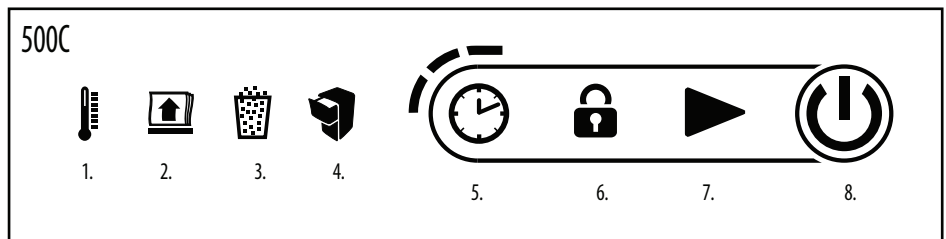

* Το μοντέλο 300C δεν περιλαμβάνει τη δυνατότητα χρονικής καθυστέρησης.

ΔΥΝΑΤΟΤΗΤΕΣ

ΚΑΤΑΣΤΡΕΦΕΙ

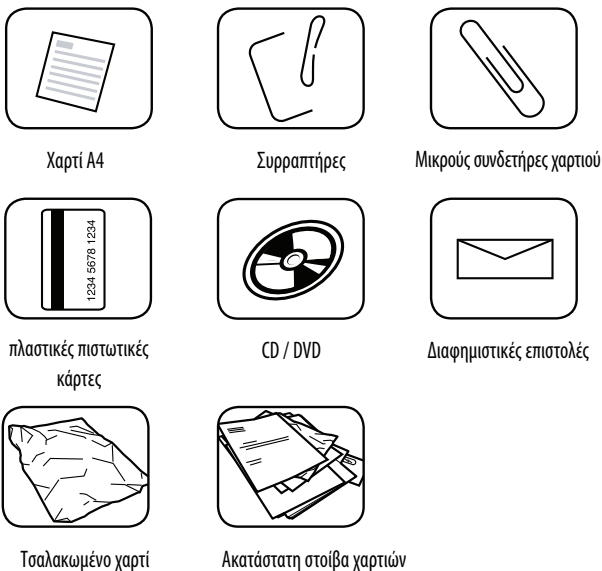

ΚΑΤΑΣΤΡΟΦΗ ΔΙΑΦΟΡΩΝ ΥΛΙΚΩΝ

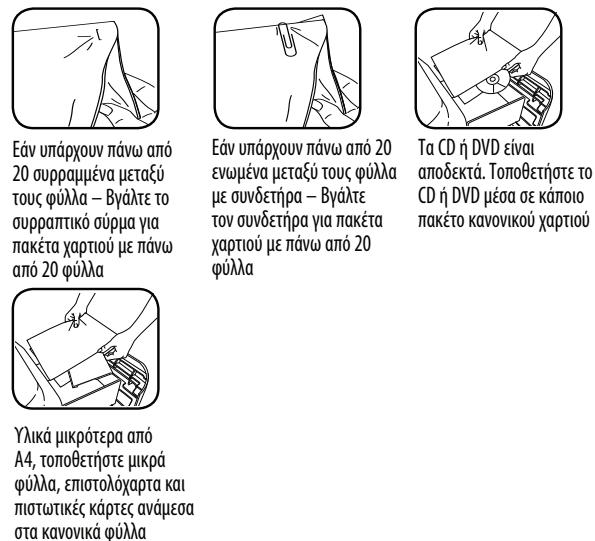

Δεν καταστρέφει: Αυτοκόλλητες ετικέτες, συνεχόμενο χαρτί, δεμένα έγγραφα, διαφάνειες, εφημερίδες, χαρτόνια, μεταλλικά κλιπ, συνδετήρες βιομηχανικών συρραπτήρων, πάνω από 20 συρραμμένες σελίδες ή πιασμένες με συνδετήρες, πλαστικοποιημένα χαρτιά, δισκέτες 8,89 cm, φακέλους αρχείων, ακτινογραφίες ή άλλα πλαστικά εκτός από αυτά που προαναφέρθηκαν

Μέγεθος χαρτιού προς καταστροφή:

Εγκάρσια κοπή 4 mm x 38 mm

Μέγιστες τιμές:

Χωρητικότητα χαρτιού του μοντέλου 500C (χαρτί 21,59 cm x 27,94 cm) 500*

Χωρητικότητα χαρτιού του μοντέλου 300C (χαρτί 21,59 cm x 27,94 cm) 300*

*A4 (70g), χαρτί σε τάση 220-240 V, 50/60 Hz, 4,0 Amps. Βαρύτερο χαρτί, υγρασία ή τάση διαφορετική από την καθορισμένη, μπορούν να μειώσουν την ικανότητα κοπής.

ΠΡΟΕΙΔΟΠΟΙΗΣΗ: ΣΗΜΑΝΤΙΚΕΣ ΟΔΗΓΙΕΣ ΑΣΦΑΛΕΙΑΣ — Διαβάστε πριν από τη χρήση!



- Οι απαιτήσεις λειτουργίας, συντήρησης και επισκευών καλύπτονται στο εγχειρίδιο οδηγιών. Διαβάστε ολόκληρο το εγχειρίδιο οδηγιών πριν τον χειρισμό του καταστροφέα.
- Διατηρείτε τον καταστροφέα μακριά από παιδιά και κατοικίδια ζώα. Διατηρείτε τα χέρια σας μακριά από την είσοδο χαρτιού. Να απενεργοποιείτε πάντα τον καταστροφέα ή να τον αποσυνδέετε από την πρίζα όταν δεν τον χρησιμοποιείτε.
- Διατηρείτε ξένα αντικείμενα – γάντια, κοσμήματα, ρούχα, μαλλιά, κ.λπ. – μακριά από οποιαδήποτε ανοίγματα του καταστροφέα εγγράφων. Εάν κάποιο αντικείμενο εισέλθει στο επάνω άνοιγμα, θέστε τον διακόπτη στη θέση Αναστροφής (R) για να βγει το αντικείμενο.
- Μην χρησιμοποιείτε ποτέ αεροζόλ, λιπαντικά προϊόντα με βάση το πετρέλαιο ή άλλα εύφλεκτα προϊόντα στον καταστροφέα ή κοντά σε αυτόν. Μην χρησιμοποιείτε στον καταστροφέα πεπιεσμένο αέρα σε δοχείο.
- Αποφύγετε την επαφή με κοφτερές λεπίδες, γρανάζια και αιχμηρά αντικείμενα που βρίσκονται κάτω από την κεφαλή κοπής ή στην θύρα εισαγωγής υλικών του καταστροφέα.
- Αποσυνδέστε τον καταστροφέα πριν τον καθαρισμό ή τη συντήρηση.

- Μην χρησιμοποιείτε τον καταστροφέα αν έχει πάθει ζημιά ή αν είναι ελαττωματικός. Μην αποσυναρμολογείτε τον καταστροφέα. Μην τοποθετείτε τον καταστροφέα κοντά ή πάνω σε πηγές θερμότητας ή σε επιφάνειες με νερό.
- Αυτός ο καταστροφέας διαθέτει διακόπτη απασύνδεσης ρεύματος (D), ο οποίος πρέπει να είναι στη θέση ΑΝΟΙΚΤΟ (I) για να λειτουργεί ο καταστροφέας. Σε περίπτωση ανάγκης, γυρίστε τον διακόπτη στη θέση ΚΛΕΙΣΤΟ (O). Με αυτήν την ενέργεια διακόπτεται αμέσως η λειτουργία του καταστροφέα.
- Ο καταστροφέας πρέπει να συνδέεται σε μια κατάλληλη γειωμένη πρίζα του τοίχου ή σε υποδοχή που παρέχει την τάση και ένταση ρεύματος που καθορίζονται στην πινακίδα. Η γειωμένη πρίζα ή υποδοχή πρέπει να είναι εγκατεστημένη κοντά στον εξοπλισμό και να είναι εύκολα προσβάσιμη. Δεν πρέπει να χρησιμοποιούνται μετατροπείς ηλεκτρικής ενέργειας, μετασχηματιστές ή καλώδια επέκτασης με αυτό το προϊόν.
- ΚΙΝΔΥΝΟΣ ΦΩΤΙΑΣ - ΜΗΝ καταστρέψετε ευαχρήτριες κάρτες με ηλεκτρονικά κυκλώματα ήχο ή μπαταρίες.
- Για χρήση μόνο σε εσωτερικούς χώρους.

ΒΑΣΙΚΗ ΛΕΙΤΟΥΡΓΙΑ ΤΟΥ ΚΑΤΑΣΤΡΟΦΕΑ

ΓΙΑ ΧΑΡΤΙ

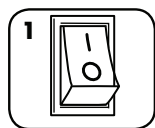

1 Συνδέστε το καλώδιο ρεύματος και γυρίστε τον διακόπτη απασύνδεσης ρεύματος στη θέση ΑΝΟΙΚΤΟ (I)



2 Πιέστε (C) ΑΝΟΙΚΤΟ για ενεργοποίηση



3 Ανοίξτε το συρτάρι και προσθέστε χαρτί (Σημείωση: Τραβήξτε σταθερά για να ανοίξετε το συρτάρι)



4 Κλείστε το συρτάρι



5 Πιέστε εκκίνηση (▶) για να ξεκινήσει η καταστροφή. Το συρτάρι θα κλειδώσει αυτόματα

Μετά την ενεργοποίηση του διακόπτη απασύνδεσης ρεύματος, θα πρέπει να ακολουθηθεί μία κατάλληλη διαδικασία ώστε ο καταστροφέας να είναι έτοιμος προς χρήση.

ΠΡΟΗΓΜΕΝΕΣ ΔΥΝΑΤΟΤΗΤΕΣ ΤΟΥ ΠΡΟΪΟΝΤΟΣ



JamGuard System™
Αποτρέπει τις διακοπές καταστροφής για λειτουργία χωρίς εμπλοκές



SmartLock™
Ενεργοποιείται με κάθε κύκλο καταστροφής για την προστασία εμπιστευτικών πληροφοριών



Κατάσταση αναμονής για εξοικονόμηση ενέργειας
Λειτουργία που κλείνει τον καταστροφέα μετά από 2 λεπτά αδράνειας



JAMGUARD SYSTEM™
Σε περίπτωση εμπλοκής χαρτιού

ΕΜΠΛΟΚΗ ΧΑΡΤΙΟΥ



1 Ο καταστροφέας θα αναστρέψει αυτόματα το χαρτί και θα ανάψει το εικονίδιο αφαίρεσης χαρτιού



2 Το εικονίδιο κλειδώματος θα σβήσει και το συρτάρι του καταστροφέα θα απασφαλιστεί



3 Ανοίξτε το συρτάρι και αφαιρέστε το χαρτί (Σημείωση: Τραβήξτε σταθερά για να ανοίξετε το συρτάρι)

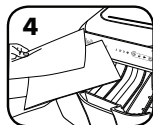

4 Διαχωρίστε την κατεστραμμένη στοιβία, γυρίστε την από την άλλη πλευρά ώστε να καθαριστεί, βάλτε την στο συρτάρι από τη μη κατεστραμμένη γωνία

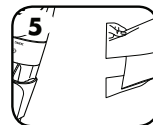

5 Κλείστε το συρτάρι και πιέστε εκκίνηση για να συνεχίσετε την καταστροφή εγγράφων



SMARTLOCK™

Ενεργοποιείται με κάθε κύκλο καταστροφής για την προστασία εμπιστευτικών πληροφοριών

ΕΝΕΡΓΟΠΟΙΗΣΗ ΛΕΙΤΟΥΡΓΙΑΣ SMARTLOCK



1 Ανοίξτε το συρτάρι και προσθέστε χαρτί (Σημείωση: Τραβήξτε σταθερά για να ανοίξετε το συρτάρι)



2 Κλείστε το συρτάρι και πιέστε εκκίνηση για να ξεκινήσει η καταστροφή εγγράφων



3 Η λειτουργία SmartLock ενεργοποιείται αυτόματα. Το συρτάρι θα ασφαλίσει και θα ανάψει το εικονίδιο κλειδώματος στον πίνακα ελέγχου



4 Όταν ολοκληρωθεί η καταστροφή, θα σβήσει το εικονίδιο κλειδώματος και το συρτάρι του καταστροφέα θα απασφαλιστεί



ΛΕΙΤΟΥΡΓΙΑ ΚΑΤΑΣΤΑΣΗΣ ΑΝΑΜΟΝΗΣ (SLEEP MODE)

Λειτουργία που κλείνει τον καταστροφέα μετά από 2 λεπτά αδράνειας

ΟΤΑΝ ΤΟ ΜΗΧΑΝΗΜΑ ΕΙΝΑΙ ΣΕ ΚΑΤΑΣΤΑΣΗ ΑΝΑΜΟΝΗΣ (SLEEP MODE)



1 Για έξοδο από την κατάσταση ή αναμονής, ανοίξτε το συρτάρι και τοποθετήστε χαρτί (Σημείωση: Τραβήξτε σταθερά για να ανοίξετε το συρτάρι)

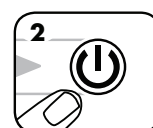

2 Πιέστε Ανοικτό

ΚΑΘΥΣΤΕΡΗΜΕΝΗ ΕΚΚΙΝΗΣΗ (ΜΟΝΟ ΣΤΟ ΜΟΝΤΕΛΟ 500C)

Σας επιτρέπει να καθυστερήσετε τη διαδικασία καταστροφής για 30, 60 ή 90 λεπτά.

ΚΑΘΥΣΤΕΡΗΜΕΝΗ ΕΚΚΙΝΗΣΗ



1 Ανοίξτε το συρτάρι και προσθέστε χαρτί (Σημείωση: Τραβήξτε σταθερά για να ανοίξετε το συρτάρι)

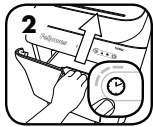

2 Κλείστε το συρτάρι και πιέστε το εικονίδιο του ρολογιού στον πίνακα ελέγχου



3 Για καθυστέρηση 30 λεπτών πιέστε μία φορά (θα ανάψει μία ενδεικτική λυχνία)

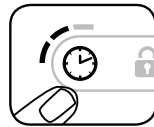

4 Για καθυστέρηση 60 λεπτών πιέστε δύο φορές (θα ανάψουν δύο ενδεικτικές λυχνίες)

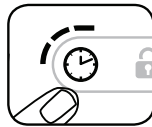

5 Για καθυστέρηση 90 λεπτών πιέστε τρεις φορές (θα ανάψουν τρεις ενδεικτικές λυχνίες)

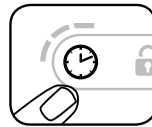

6 Για να επαναφέρετε το ρολόι, πιέστε τέσσερις φορές

**** Για να ακυρώσετε την καθυστερημένη εκκίνηση, πιέστε και κρατήστε πατημένο το εικονίδιο του ρολογιού για 2 δευτερόλεπτα**

ΣΥΝΤΗΡΗΣΗ ΠΡΟΪΟΝΤΟΣ

ΛΙΠΑΝΣΗ ΤΟΥ ΚΑΤΑΣΤΡΟΦΕΑ



Όλες οι κεφαλές εγκάρσιας κοπής του καταστροφέα χρειάζονται λάδι για κορυφαία απόδοση. Ελλιπής ή υπερβολική ποσότητα λαδιού σε ένα μηχανήμα, μπορεί να προκαλέσει προβλήματα όπως η μειωμένη χωρητικότητα φύλλων, ενοχλητικοί θόρυβοι κατά την καταστροφή και τελικά πάυση λειτουργίας. Για να αποφύγετε αυτά τα προβλήματα, σας συνιστούμε να λαδώνετε τον καταστροφέα Fellowes® AutoMax™ **μία φορά το μήνα**.

ΑΚΟΛΟΥΘΗΣΤΕ ΤΗΝ ΠΑΡΑΚΑΤΩ ΔΙΑΔΙΚΑΣΙΑ ΛΑΔΩΜΑΤΟΣ

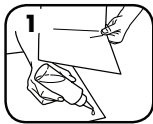

1 Επαλείψτε μία λεπτή στρώση λαδιού μεταξύ δύο φύλλων χαρτιού



2 Ανοίξτε το συρτάρι τροφοδοσίας χαρτιού και τοποθετήστε τα λαδωμένα φύλλα στο συρτάρι



3 Κλείστε το συρτάρι τροφοδοσίας χαρτιού και πιέστε το κουμπί έναρξης λειτουργίας για να καταστρέψετε τα λαδωμένα φύλλα

ΠΡΟΣΟΧΗ * Να χρησιμοποιείτε μόνο λιπαντικό φυτικής βάσης, όχι σε μορφή αεροζόλ, σε δοχείο με μακρύ ακροφύσιο, όπως το Fellowes 35250



ΚΑΘΑΡΙΣΜΟΣ ΥΠΕΡΥΘΡΩΝ ΑΙΣΘΗΤΗΡΩΝ ΑΥΤΟΜΑΤΗΣ ΕΚΚΙΝΗΣΗΣ

Οι αισθητήρες ανίχνευσης χαρτιού έχουν σχεδιαστεί για λειτουργία χωρίς συντήρηση. Ωστόσο, σε σπάνιες συνθήκες ενδέχεται να μπλοκάρουν οι αισθητήρες από σκόνη χαρτιού, προκαλώντας τη λειτουργία του μοτέρ, ακόμα και όταν δεν υπάρχει χαρτί.

(Σημείωση: υπάρχουν δύο αισθητήρες χαρτιού στο κάτω μέρος του συρταριού του χαρτιού).

ΚΑΘΑΡΙΣΜΟΣ ΤΩΝ ΑΙΣΘΗΤΗΡΩΝ



1 Κλείστε και απουσδέστε από την πρίζα τον καταστροφέα εγγράφων



2 Εντοπίστε τον υπέρυθρο αισθητήρα αυτόματης εκκίνησης

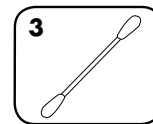

3 Βουτήξτε το βαμβάκι σε οινόπνευμα

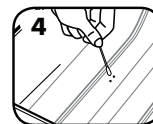

4 Χρησιμοποιώντας βαμβάκι, σκουπίστε όλους τους ρύπους από τους αισθητήρες χαρτιού

ΕΠΙΛΥΣΗ ΠΡΟΒΛΗΜΑΤΩΝ

Ένδειξη υπερθέρμανσης: Όταν ανάψει η ένδειξη υπερθέρμανσης, ο καταστροφέας έχει υπερβεί τη μέγιστη θερμοκρασία λειτουργίας και πρέπει να κρυώσει. Αυτή η ένδειξη θα παραμείνει αναμμένη και ο καταστροφέας δεν θα λειτουργεί κατά τη διάρκεια του χρόνου ανάκτησης.



Ανοικτή θύρα συρταριού / δοχείου: Ο καταστροφέας δεν θα λειτουργεί, εάν το δοχείο είναι ανοικτό. Όταν ανάψει, κλείστε το δοχείο για να συνεχίσετε την καταστροφή.



Δοχείο γεμάτο: Όταν ανάψει, το δοχείο απορριμμάτων του καταστροφέα είναι γεμάτο και πρέπει να το αδειάσετε. Χρησιμοποιήστε τη σακούλα απορριμμάτων της Fellowes με κωδικό 3608401.



Αφαίρεση χαρτιού: Όταν ανάψει, δείτε την ενότητα «Εμπλοκή χαρτιού» στις «Προηγμένες δυνατότητες του προϊόντος».

Εάν προκύψει κάτι σημαντικό, ενώ είναι ενεργοποιημένη η λειτουργία SmartLock™ και χρειαστεί να αποκτήσετε πρόσβαση στο συρτάρι του καταστροφέα, ακολουθήστε τα παρακάτω βήματα.

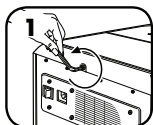

1 Εντοπίστε τη βίδα πρόσβασης στο πίσω μέρος του μηχανήματος και στρίψτε την αριστερόστροφα με ένα κλειδί τύπου allen 6 mm.

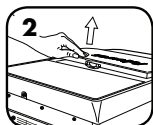

2 Η στεγανή θυρίδα θα αρχίσει να κινείται προς τα πάνω. Συνεχίστε να στρίβετε μέχρι το έλασμα της θυρίδας να αφαιρεθεί εύκολα από το πάνω μέρος του μηχανήματος.



3 Για να επανατοποθετήσετε τη στεγανή θυρίδα, τοποθετήστε ξανά το έλασμα της θυρίδας στο πάνω μέρος του μηχανήματος. Κρατήστε το έλασμα στη θέση του, στρίβοντας ταυτόχρονα το κλειδί τύπου allen δεξιόστροφα μέχρι να αισθανθείτε αντίσταση.

*** Ο καταστροφέας δεν θα λειτουργήσει εάν η στεγανή θυρίδα δεν βρίσκεται στην θέση της. Να επανατοποθετείτε πάντα τη στεγανή θυρίδα πριν από την διαδικασία καταστροφής.**



• Οι απαιτήσεις λειτουργίας, συντήρησης και επισκευών καλύπτονται στο εγχειρίδιο οδηγιών. Διαβάστε ολόκληρο το εγχειρίδιο οδηγιών πριν τον χειρισμό του καταστροφέα.



• Αποσυνδέστε τον καταστροφέα πριν τον καθαρισμό ή τη συντήρηση.



• Αποφύγετε την επαφή με κοφτερές λεπίδες, γρανάζια και αιχμηρά αντικείμενα που βρίσκονται κάτω από την κεφαλή κοπής ή στην θύρα εισαγωγής υλικών του καταστροφέα.

Σε περίπτωση διακοπής ρεύματος, η συσκευή SmartLock™ θα παραμείνει ενεργή. Όταν αποκατασταθεί το ρεύμα, η διαδικασία καταστροφής θα συνεχιστεί.



Περιορισμένη Εγγύηση: Η εταιρία Fellowes, Inc. («Fellowes») εγγυάται ότι τα εξαρτήματα του μηχανήματος δεν έχουν ελαττώματα στα υλικά και την κατασκευή και παρέχει συντήρηση και υποστήριξη για 2 έτη από την ημερομηνία αγοράς από τον αρχικό αγοραστή. Η εταιρία Fellowes εγγυάται ότι οι λεπίδες κοπής του μηχανήματος δεν θα παρουσιάσουν ελαττώματα στα υλικά και την κατασκευή για 20 έτη από την ημερομηνία αγοράς από τον αρχικό αγοραστή. Εάν παρουσιαστεί ελάττωμα σε οποιοδήποτε εξάρτημα κατά την περίοδο εγγύησης, η μόνη και αποκλειστική σας αποκατάσταση θα είναι η επισκευή ή η αντικατάσταση, κατά την επιλογή και με έξοδα της Fellowes, του ελαττωματικού εξαρτήματος. Αυτή η εγγύηση δεν ισχύει σε περιπτώσεις κακομεταχείρισης, ακατάλληλου χειρισμού, μη συμμόρφωσης με τα πρότυπα χρήσης του προϊόντος, λειτουργίας του καταστροφέα με τη χρήση ακατάλληλης ηλεκτρικής τροφοδοσίας (εκτός από αυτήν που αναφέρεται στην ετικέτα) ή μη εξουσιοδοτημένων επισκευών. Η Fellowes διατηρεί το δικαίωμα να χρεώσει τους πελάτες για οποιαδήποτε πρόσθετα κόστη στα οποία

υποβάλλεται η Fellowes για να παρέχει εξαρτήματα ή υπηρεσίες εκτός της χώρας στην οποία πουλήθηκε αρχικά ο καταστροφέας από έναν εξουσιοδοτημένο μεταπωλητή. ΟΠΟΙΑΔΗΠΟΤΕ ΥΠΟΝΟΟΥΜΕΝΗ ΕΓΓΥΗΣΗ, ΣΥΜΠΕΡΙΛΑΜΒΑΝΟΜΕΝΩΝ ΕΓΓΥΗΣΕΩΝ ΕΜΠΟΡΕΥΣΙΜΟΤΗΤΑΣ Ή ΚΑΤΑΛΛΗΛΟΤΗΤΑΣ ΓΙΑ ΣΥΓΚΕΚΡΙΜΕΝΟ ΣΚΟΠΟ, ΠΕΡΙΟΡΙΖΕΤΑΙ ΔΙΑ ΤΟΥ ΠΑΡΟΝΤΟΣ ΣΕ ΔΙΑΡΚΕΙΑ ΙΣΗ ΜΕ ΤΗΝ ΑΝΑΛΟΓΗ ΔΙΑΡΚΕΙΑ ΕΓΓΥΗΣΗΣ ΠΟΥ ΑΝΑΦΕΡΕΤΑΙ ΠΑΡΑΠΑΝΩ. Η εταιρία Fellowes δεν θα είναι σε καμία περίπτωση υπεύθυνη για οποιοδήποτε συνεπαγόμενες ή συμπτωματικές ζημιές αποδοτέες σε αυτό το προϊόν. Αυτή η εγγύηση σας δίνει συγκεκριμένα νομικά δικαιώματα. Η διάρκεια, οι όροι και οι προϋποθέσεις αυτής της εγγύησης ισχύουν σε παγκόσμιο επίπεδο, εκτός από τις περιπτώσεις στις οποίες μπορεί να απαιτούνται από την τοπική νομοθεσία συγκεκριμένοι περιορισμοί ή ειδικές απαγορεύσεις ή προϋποθέσεις. Για περισσότερες λεπτομέρειες ή για να λάβετε συντήρηση/επιδιόρθωση με βάση αυτή την εγγύηση, παρακαλείσθε να επικοινωνήσετε μαζί μας ή με τον αντιπρόσωπο της περιοχής σας.

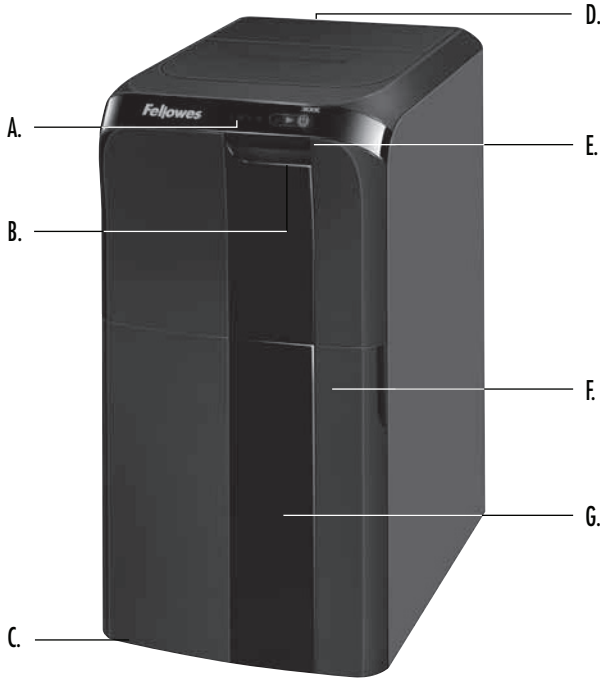

KİLİT ÖZELLİKLER VE KONTROLLER

- | | |
|---|--|
| A. Kumanda Paneli
(aşağıya bakınız) | E. Bkz. Güvenlik Talimatları
(çekmece içinde) |
| B. Öğütücü Çekmece | F. Bölme Kapısı |
| C. Tekerlekler | G. Bölme (iç) |
| D. Güç kesme anahtarı
○ 1. KAPALI
 2. AÇIK | |

KUMANDA PANELİ

- | | |
|--|--------------------------|
| 1. Aşırı ısınma (kırmızı) | 5. Gecikme Süresi (mavi) |
| 2. Kağıdı Çıkart (kırmızı) | 6. SmartLock™ (mavi) |
| 3. Bölme Dolu (kırmızı) | 7. Başlat (mavi) |
| 4. Çekmece/Bölme Kapısı Açık (kırmızı) | 8. Açık/Kapalı (mavi) |

500C



1.

2.

3.

4.

5.

6.

7.

8.

*300C gecikme zamanı özelliğine sahip değildir.

YETENEKLERİ

İMHA EDEBİLDİKLERİ



A4 kağıt

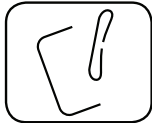

Zimbalar

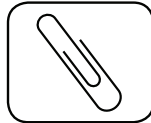

Küçük ataşlar

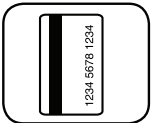

Plastik kredi kartları



CD/DVD

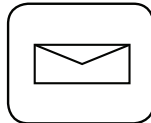

Gereksiz posta

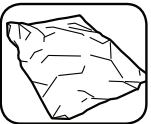

Buruşturulmuş kağıt



Dağınık kağıt yığınları

KARIŞIK MEDYA ÖĞÜTME



Zımbalanmış 20+ Yaprak – 20 yapraktan daha fazla kağıt içeren zımbalanmış yığını ayırın



Kırılmış 20+ Yaprak – 20 yapraktan daha fazla kağıt içeren kırılmış yığını ayırın

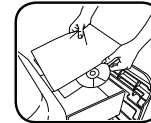

Zaman zaman bir CD ya da DVD kabul edilebilir. CD ya da DVD'yi standart kağıt yığını ile karıştırın

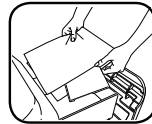

A4 altında boyuta sahip materyaller, küçük kağıtlar, ilanlar ve kredi kartlarını standart yığınlar ile karıştırın

İmha edemedikleri: Yapışkan etiketler, sürekli form kağıtları, ciltlenmiş belgeler, tepegöz asetatları, gazete, karton, ataşlar, endüstriyel zimbalar, zımbalanmış veya ataşla tutturulmuş 20'den fazla yaprak, laminatlar, 8,89 cm. Disketler, klasörler, röntgen filmleri ve yukarıda belirtilenlerin dışındaki plastik malzemeler

İmha edilmiş kağıt boyutları:

Çapraz Kesim 4 mm x 38 mm

Maksimum:

500C Kağıt Kapasitesi (21,59 cm x 27,94 cm kağıt)..... 500*

300C Kağıt Kapasitesi (21,59 cm x 27,94 cm kağıt)..... 300*

*220-240V, 50/60 Hz, 4,0 Amp ile A4 (70 g) kağıt; daha ağır kağıt, nem ya da nominal gerilim dışındaki gerilim kapasiteyi azaltabilir.

⚠ UYARI: ÖNEMLİ GÜVENLİK TALİMATI — Kullanmadan Önce Okuyun!

- Çalıştırma, bakım ve servis gereksinimleri talimat kılavuzundadır. Makineyi çalıştırmadan önce talimat kılavuzunun tamamını okuyun.
- Çocuklardan ve ev hayvanlarından uzak tutun. Ellerinizi kağıt girişinden uzak tutun. Kullanılmadığı zaman daima kapatın ya da fişi prizden çekin.
- Eldiven, mücevherat, giysi, saç vb. yabancı cisimleri öğütücü girişlerinden uzak tutun. Cisim üst girişten girerse, cihazı Geri (R) konuma getirip cismi çıkarın.
- Öğütücünün üzerinde ya da yakınlarında hiçbir zaman aerosol, petrol bazlı yağlayıcılar ya da başka yanabilir ürünler kullanmayın. Metal kutular içindeki basınçlı hava püskürtücülerini öğütücü üzerinde kullanmayın.
- Öğütücü kafa ya da besleme kolları altında ortaya çıkan kesici bıçaklar, dişliler ve raptiyelere dokunmayın.
- Temizleme veya servis işlemlerinden önce öğütücünün fişini prizden çekin.

- Hasarlı ya da kusurlu ise kullanmayın. Öğütücüyü sökmeyin. Isı ya da su kaynağının üzerine ya da yakınlarına yerleştirmeyin.
- Bu makinede, öğütücünün çalışması için AÇIK (I) konuma getirilmesi gereken bir Güç Kesme Anahtarı (D) vardır. Acil bir durumda, anahtarı KAPALI (O) konuma getirin. Bu işlem, makineyi derhal durdurur.
- Öğütücü, etikette belirtilen voltaj ve amperaja uygun doğru topraklanmış bir elektrik prize takılmalıdır. Topraklı priz, ekipmana yakın ve kolayca erişilebilir olmalıdır. Bu ürünle birlikte enerji dönüştürücüleri, transformatörler veya uzatma kordonları kullanılmamalıdır.
- YANGIN TEHLİKESİ – Ses çipi veya pil içeren tebrik kartlarını ÖĞÜTMEYİN.
- Sadece iç mekanlarda kullanım içindir.

TEMEL ÖĞÜTME İŞLEMİ

KAĞIT

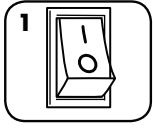

Makinenin fişini prize takıp, güç kesme anahtarını AÇIK (I) konuma getirin

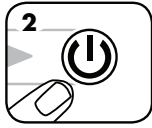

Harekete geçirmek için (⏻) AÇIK tuşuna basın



Çekmeceyi açın ve kağıt ekleyin (Not: Çekmeceyi açmak için çekin)



Çekmeceyi kapatın

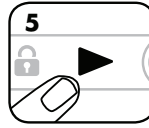

Öğütmeye başlamak için başlat düğmesine (▶) basın. Çekmece otomatik olarak kilitlenecektir

Bağlantıyı kesme anahtarını açtıktan sonra, öğütücü hazır olmadan önce bir başlangıç döngüsü gerçekleştirecektir.

İLERİ ÜRÜN ÖZELLİKLERİ



JamGuard System™
Sıkışma olmadan öğütme kesintilerini önler



SmartLock™
Gizli bilgileri korumak üzere her öğütme çevriminde devreye girer



Enerji Tasarrufu Uyku Modu
2 dakika hareketsizlikten sonra makineyi kapatır



JAMGUARD SYSTEM™
Kağıt sıkışması durumunda

KAĞIT SIKIŞMASI



Öğütücü otomatik olarak kağıdı ters çevirecek ve Kağıdı Çıkarım simgesi yanacaktır



Kilitli simgesi sönecek ve öğütücü çekmesinin kilidi açılacaktır



Çekmeceyi açın ve kağıdı çıkarın (Not: Çekmeceyi açmak için çekin)



Öğütülmüş yığını ayırın, yığını döndürerek temiz olmasını sağlayın, öğütülmemiş kenar çekmeceye önce girmelidir



Öğütme işlemine devam etmek için çekmeceyi kapatın ve başlat düğmesine basın



SMARTLOCK™

Gizli bilgilerin korunması için her öğütme çevriminde devreye girer

SMARTLOCK DEVREDE



Çekmeceyi açın ve kağıt ekleyin (Not: Çekmeceyi açmak için çekin)



Çekmeceyi kapatın ve öğütme işlemine başlamak için Başlat düğmesine basın



SmartLock otomatik olarak devreye girer. Çekmece kilitlenir ve kumanda panosundaki Kilitli simgesi yanar



Öğütme işlemi tamamlandığında Kilitli simgesi söner ve öğütücü çekmesinin kilidi açılır



UYKU MODUNUN ÇALIŞMASI

2 dakika hareketsizlikten sonra makineyi kapatır

UYKU MODUNDAYKEN



Uyku modundan çıkmak için çekmeceyi açın ve kağıt yükleyin (Not: Çekmeceyi açmak için çekin)



Aç düğmesine basın

GEÇİKMELİ BAŞLAMA (SADECE 500C)

Öğütmeyi 30, 60 ya da 90 dakika geciktirmenizi sağlar.

GEÇİKMELİ BAŞLAMA



Çekmeceyi açın ve kağıt ekleyin (Not: Çekmeceyi açmak için çekin)



Çekmeceyi kapatın ve kumanda panosundaki saat simgesine basın



30 dakika gecikme için bir defa basın (bir LED yanar)



60 dakika gecikme için iki defa basın (iki LED yanar)



90 dakika gecikme için üç defa basın (üç LED yanar)

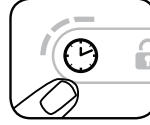

Saati sıfırlamak için dört defa basın

****Gecikmeli Başlamayı iptal etmek için Saat simgesine 2 saniye basılı tutun**

ÜRÜNÜN BAKIMI

ÖĞÜTÜCÜNÜN YAĞLANMASI

Tüm çapraz kesim öğütme makinelerinin, en iyi performans için yağlanmaları gerekir. Bir makinein aşırı ya da az yağlanması azalmış yaprak kapasitesine, öğütme sırasında rahatsız edici gürültüye neden olabilir ve en sonunda çalışmaya son vermesiyle sonuçlanabilir. Bu sorunların önüne geçmek için Fellowes® AutoMax™ **ayda bir defa yağlamanızı tavsiye ederiz.**

AŞAĞIDAKİ YAĞLAMA PROSEDÜRÜNÜ TAKİP EDİN

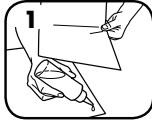

2 kağıt yaprağı arasını hafif bir yağ ile kaplayın



Kağıt besleme çekmecisini açın ve çekmeceye yağlanmış yaprakları yerleştirin



Kağıt besleme çekmecisini kapatın ve yağlanmış yaprakları öğütmek için başlat düğmesine basın



*** Sadece, Fellowes 35250 gibi uzun ağızlı kutularda gelen, aerosol olmayan bitkisel yağ kullanın**



OTOMATİK ÇALIŞTIRMA KIZILÖTESİ SENSÖRLERİN TEMİZLENMESİ

Kağıt algılama sensörleri, bakım gerektirmeden çalışmak üzere tasarlanmıştır. Ancak, bazı nadir durumlarda, sensörler kağıt tozu ile kaplanarak engellenebilir ve kağıt olmasa dahi motorun çalışmasına neden olabilir.

(Not: İki adet kağıt algılama sensörü kağıt çekmesinin alt kısmında yer almaktadır.)

SENSÖRLERİ TEMİZLEMELİK İÇİN

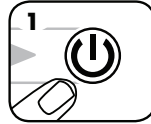

Makineyi kapatın ve fişini prizden çekin

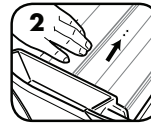

Otomatik başlama kızıl ötesi sensörünü bulun

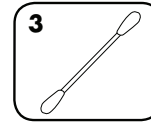

Pamuklu çubuğu alkolle batırın

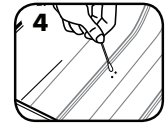

Pamuklu çubukla kağıt sensörlerini silerek temizleyin

ARIZA GİDERME



Aşırı Isınma Göstergesi: Aşırı Isınma Göstergesi yandığında makine maksimum çalışma sıcaklığını aşmış olup soğuması gereklidir. Toparlanma süresi boyunca bu gösterge yanar durumda kalır ve makine çalışmaz.



Çekmece/Bölme Kapısı Açık: Bölme açıksa makine çalışmaz. Yandığında, öğütme işlemine devam etmek için bölmeyi kapatın.



Bölme Dolu: Yandığında, öğütücünün atık bölmesi dolmuş olup boşaltılmalıdır. Fellowes çöp torbası 3608401 kullanın.



Kağıdı Çıkart: Yandığında Gelişmiş Ürün Özellikleri altındaki Kağıt Sıkışması bölümüne göz atın.

SmartLock™ devredeyken kritik bir durum meydana gelirse ve öğütücü çekmecesine ulaşılması gerekirse aşağıdaki adımları uygulayın.

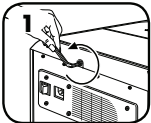

Makinenin arkasındaki erişim vidasını bulun ve 6 mm allen anahtar kullanarak saat yönünün tersine çevirin.

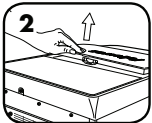

Servis kapağı yükselmeye başlayacaktır. Kapak paneli makinenin üst kısmından kolayca çıkarılana kadar döndürmeye devam edin.



Servis kapağını yeniden yerleştirmek için kapak panelinin arkasını makinenin üst kısmına yerleştirin. Direnç hissedene kadar allen anahtarını saat yönünde çevirerek paneli yerine yerleştirin.

*** Kapak yerinde değilse öğütücü çalışmayacaktır. Öğütme işlemine devam etmek için her zaman kapağı yerine takın.**



• Çalıştırma, bakım ve servis gereksinimleri talimat kılavuzundadır. Makineyi çalıştırmadan önce talimat kılavuzunun tamamını okuyun.

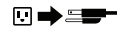

• Temizleme veya servis işlemlerinden önce öğütücünün fişini prizden çekin.



• Öğütücü kafa ya da besleme kolları altında ortaya çıkan kesici bıçaklar, dişliler ve raptiyelere dokunmayın.

Elektrik kesilmesi durumunda SmartLock™ çalışma durumunda kalacaktır. Elektrik geri gelmesinin ardından öğütme çevrimi otomatik olarak devam edecektir.



SINIRLI ÜRÜN GARANTİSİ

Sınırlı Garanti: Fellowes, Inc. ("Fellowes"), makinenin parçalarının, ilk tüketici tarafından satın alınma tarihinden itibaren 2 yıl süreyle malzeme ve işçilik açısından kusursuz olacağını garanti ederek servis ve destek sağlar. Fellowes, makinenin bıçaklarının, ilk tüketici tarafından satın alınma tarihinden itibaren 20 yıl süreyle malzeme ve işçilik açısından kusursuz olacağını garanti eder. Eğer garanti dönemi içinde herhangi bir parça kusurlu bulunursa, tek ve özel tazminatınız, seçme hakkı ve masrafları Fellowes'a ait olmak üzere, söz konusu parçanın onarılması veya değiştirilmesidir. Bu garanti; kötü kullanım, yanlış kullanım, ürün kullanım standartlarına uyulmaması, makinenin yanlış (etiketinde belirtilenin dışında) güç kaynağı ile çalıştırılması veya yetkisiz kişilerce tamir edilmesi durumlarında uygulanmaz. Fellowes'un, makinenin

yetkili bir satıcı tarafından ilk olarak satıldığı ülkenin dışında parça veya servis sağlamak için maruz kaldığı ek masrafları tüketicilere borç kaydetme hakkı saklıdır. SATILABİLİRLİK VE BELLİ BİR AMACA UYGUNLUK GARANTİLERİ DAHİL OLMAK ÜZERE, HER TÜRLÜ ZİMNİ GARANTİLERİN SÜRESİ, YUKARIDA BEYAN EDİLEN İLGİLİ GARANTİ DÖNEMİ İLE SINIRLIDIR. Fellowes, bu ürünün kullanılmasına bağlı olarak ya da kullanılması sonucunda oluşan zararlardan hiçbir şekilde sorumlu değildir. Bu garanti size belirli yasal haklar verir. Bu garantinin süresi ve şartları, yerel yasaların gerektirebileceği sınırlamalar, kısıtlamalar veya şartlar haricinde tüm dünya genelinde geçerlidir. Daha fazla ayrıntı ya da bu garanti altında servis almak için bizimle ya da bayinizle irtibat kurun.

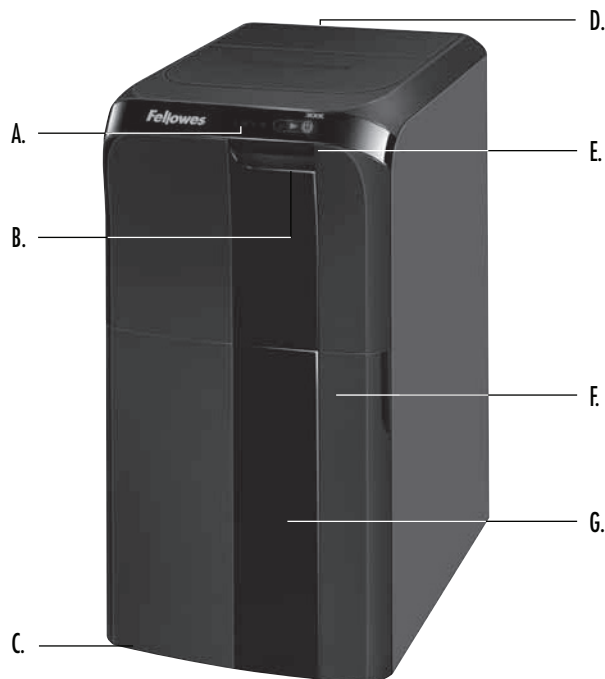

ZÁKLADNÍ FUNKCE A OVLÁDACÍ PRVKY

- | | |
|--------------------------------|----------------------------|
| A. Řídicí panel (viz níže) | E. Viz bezpečnostní pokyny |
| B. Zásuvka skartovacího stroje | (uvnitř zásuvky) |
| C. Kolečka | F. Dvířka nádoby |
| D. Vypněte hlavní vypínač | G. Nádobka (uvnitř) |
| ○ 1. VYPNUTO | |
| 2. ZAPNUTO | |

ŘÍDICÍ PANEĽ

- | | |
|--|----------------------------|
| 1. Přehřátí (červená) | 5. Časová prodleva (modrá) |
| 2. Vyjmout papír (červená) | 6. SmartLock™ (modrá) |
| 3. Plná nádoba (červená) | 7. Spuštění (modrá) |
| 4. Otevřené dveře zásuvky/
nádoby (červená) | 8. Zapnuto/vypnuto (modrá) |

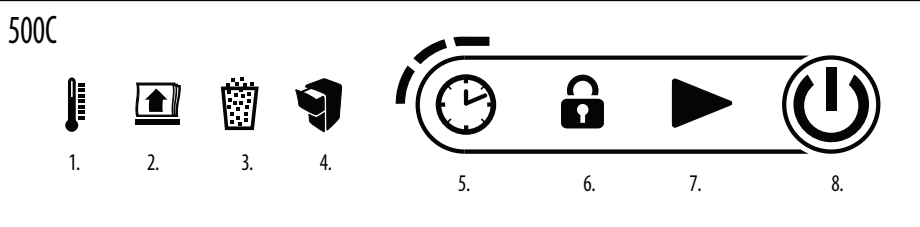

*Model 300C neobsahuje funkci časové prodlevy.

TECHNICKÉ ÚDAJE

BUDE SKARTOVAT



Papír o velikosti A4



Sešivací svorky



Malé sponky na papír

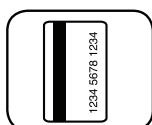

plastové kreditní karty



Disky CD/DVD



Nevyžádaná pošta



Zmačkaný papír



Neuspořádané stohy papírů

SKARTACE ODPADU Z RŮZNÝCH MATERIÁLŮ



20+ listů sešitých sešivačkou – oddělte jednotlivé vrstvy sešitých papírů, obsahující více než 20 listů



20+ spojených sponkou – oddělte jednotlivé vrstvy papírů spojených sponkou, obsahující více než 20 listů.



Místo se vyskytující CD nebo DVD nevaďte. CD nebo DVD vložte mezi standardní vrstvy papíru

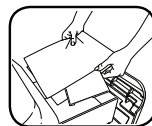

Materiál s rozměry menšími než A4, malé listy, tlusté obálky a kreditní karty vložte mezi standardní vrstvy papíru

Nebude skartovat: samolepicí štítky, souvislé/nekonečné formuláře, vázané dokumenty, průsvítky pro projektory, noviny, karton, kancelářské klipy, průmyslové svorky, více než 20 listů papíru spojených sešivacími svorkami nebo papíry spojené sponkami, laminovaný papír, 8,89 cm diskety, složky na dokumenty, rentgenové snímky nebo jiné než výše uvedené plastové předměty

Velikost skartovaného papíru:

Příčný řez 4 mm x 38 mm

Maximální hodnoty:

Kapacita papíru modelu 500C (papír 21,59 cm x 27,94 cm) 500*

Kapacita papíru modelu 300C (papír 21,59 cm x 27,94 cm) 300*

*Papír o gramáži 70 g a formátu A4, při 220 - 240 V, 50/60 Hz, 4,0 A; těžší papír, jiná než udávaná vlhkost nebo napětí může snížit kapacitu.

⚠ UPOZORNĚNÍ: DŮLEŽITÉ BEZPEČNOSTNÍ POKYNY – Přečtěte si před použitím!



- Informace o požadavcích na provoz, údržbu a servis naleznete v příručce k použití. Než začnete skartovací zařízení používat, přečtěte si celý návod.
- Udržujte mimo dosah dětí a domácích zvířat. Nevkládejte ruce do otvoru pro papír. Nepoužívejte-li zařízení, vždy je vypněte nebo odpojte od sítě.
- Chraňte otvory zařízení před vstupem cizích předmětů – rukavic, bižuterie, oděvů, vlasů atd. Pokud se nějaký předmět dostane do horního otvoru, uvolněte jej přepnutím na Zpětný chod (R).
- Na zařízení nebo v jeho blízkosti nepoužívejte aerosoly, ropné či jiné hořlavé materiály. Nepoužívejte na skartovací zařízení plechovky se stlačeným vzduchem.
- Nedotýkejte se vyčnívajících řezného ostří, ozubených kol a hřebíků pod hlavicí nebo podávacími rameny skartovačky.
- Před čištěním nebo servisem skartovací zařízení odpojte ze zásuvky.
- Zařízení nepoužívejte, pokud je poškozené nebo vadné. Skartovací stroj nerozebírejte. Neumisťujte ho poblíž zdrojů tepla nebo vody nebo nad ně.
- Tento skartovací stroj obsahuje Hlavní vypínač (D), který je třeba před zahájením činnosti přepnout do polohy ZAPNUTO (I). V případě nouze přepněte tento vypínač do polohy VYPNUTO (O). Tím se skartovací zařízení okamžitě zastaví.
- Skartovací stroj musí být zapojen do řádně uzemněné zásuvky s napětím a proudem určeným na typovém štítku. Uzemněná zásuvka musí být nainstalována poblíž zařízení a musí být snadno přístupná. S tímto výrobkem nepoužívejte konvertory energie, transformátory ani prodlužovací šňůry.
- NEBEZPEČÍ POŽÁRU – NEPOUŽÍVEJTE ke skartování pozdravných kartiček s čipy nebo bateriemi.
- Určeno pouze k použití v interiérech.

ZÁKLADNÍ FUNKCE SKARTOVACÍHO ZAŘÍZENÍ

PAPÍR

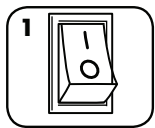

Zapojte skartovací stroj do sítě a přepněte hlavní vypínač do polohy ZAPNUTO (I)

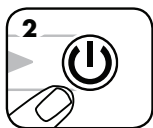

K aktivaci stiskněte tlačítko (I) ZAPNUTO



Otevřete zásuvku a přidejte papír (Poznámka: Pro otevření zásobníku musíte silně zatáhnout)

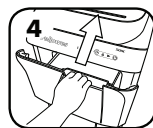

Zavřete zásuvku



Stisknutím tlačítka start (▶) zahajete skartování. Zásuvka se automaticky uzamkne

Po zapnutí hlavního vypínače skartovačka provede cyklus spuštění a bude připravena k použití.

POKROČILÉ FUNKCE VÝROBKU



JamGuard System™
brání přerušování skartování, aby nedocházelo k zasekávání zařízení



SmartLock™
Aktivuje se při každém cyklu skartování, aby nedošlo k ohrožení důvěrných informací



Režim spánku pro úsporu energie
Tato funkce vypne skartovací stroj po 2 minutách nečinnosti



JAMGUARD SYSTEM™
V případě uvíznutí papíru

UVÍZNUTÍ PAPIRU



Skartovací zařízení automaticky obrátí chod papíru a rozsvítí se ikona odstranit papír



Ikona zámku zhasne a zásuvka skartovacího zařízení se odemkne



Otevřete zásuvku a vyjměte papír (Poznámka: Pro otevření zásobníku musíte silně zatáhnout)



Oddělte skartovaný stoh, otočte stoh tak, aby do zásuvky směřoval čistý nenarušený okraj papíru



Pro obnovení skartování zavřete zásuvku a stiskněte tlačítko Start



SMARTLOCK™

Aktivuje se při každém cyklu skartování, aby nedošlo k ohrožení důvěrných informací

AKTIVUJTE FUNKCI SMARTLOCK



Otevřete zásuvku a přidejte papír (Poznámka: Pro otevření zásobníku musíte silně zatáhnout)



Pro zahájení skartování zavřete zásuvku a stiskněte tlačítko Start



Dojde k automatické aktivaci funkce SmartLock. Zásuvka se uzamkne a na řídicím panelu se rozsvítí ikona zámku.



Po dokončení skartovací úlohy ikona zámku zhasne a zásuvka skartovacího zařízení se odemkne



PROVOZ V KLIDOVÉM REŽIMU

Tato funkce vypne skartovací stroj po 2 minutách nečinnosti

POKUD JE STROJ V KLIDOVÉM REŽIMU



Chcete-li zařízení probudit ze spánku, otevřete zásuvku a vložte papír (Poznámka: Pro otevření zásobníku musíte silně zatáhnout)

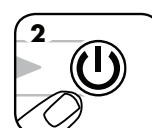

Stiskněte tlačítko Zapnout

SPUŠTĚNÍ S PRODLEVOU (POUZE MODEL 500C)

Umožňuje zpozdít skartování o 30, 60 nebo 90 minut.

ZPOZDĚNÉ SPUŠTĚNÍ



Otevřete zásuvku a přidejte papír (Poznámka: Pro otevření zásobníku musíte silně zatáhnout)

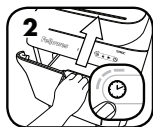

Zavřete zásuvku a stiskněte ikonu hodin na řídicím panelu



Jedním stisknutím nastavíte prodlevu 30 minut (rozsvítí se jedna LED dioda)



Dvojitým stisknutím nastavíte prodlevu 60 minut (rozsvítí se dvě LED diody)



Trojitém stisknutím nastavíte prodlevu 90 minut (rozsvítí se tři LED diody)

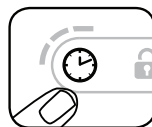

Stisknete-li ikonu čtyřikrát, tak časovač vynulujete

****Chcete-li zrušit zpožděné spuštění, stiskněte ikonu hodin a podržte ji po dobu 2 sekund**

ÚDRŽBA VÝROBKU

MAZÁNÍ SKARTOVACÍHO ZAŘÍZENÍ OLEJEM

Abyste zajistili nejvyšší výkon, je třeba všechna řezací ostří promazat. Nedostatečné nebo nadměrné mazání stroje může způsobovat problémy jako je snížení listové kapacity, rušivý hluk při řezání nebo může skartovací zařízení úplně přestat fungovat. Pro zamezení těmto problémům doporučujeme mazat skartovací zařízení Fellowes® AutoMax™ **jednou za měsíc**.

POSTUPOUJTE PODLE MAZACÍHO POSTUPU UVEDENÉHO NÍŽE

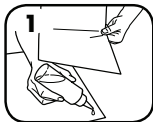

Naneste tenký olejový povlak mezi dva listy papíru



Otevřete podavač papírů a vložte naolejované listy do zásobníku



Zavřete podavač a stiskněte start, aby se rozřezaly naolejované listy papíru

ČIŠTĚNÍ INFRAČERVENÝCH SENZORŮ AUTOMATICKÉHO SPUŠTĚNÍ

Senzory detekce papíru jsou navrženy pro provoz bez údržby. Výjimečně se však může stát, že se čidla zablokují prachem z papíru, a motor tak poběží, i když ve skartovačce nebude žádný papír.

(Poznámka: Oba senzory na detekci papíru se nacházejí ve spodní části otvoru pro papír).

POSTUP ČIŠTĚNÍ SENZORŮ

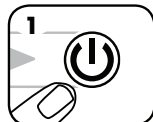

Vypněte skartovací zařízení a odpojte je ze zásuvky



Najděte infračervený senzor pro automatické spuštění

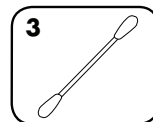

Namočte vatičku do čistého lihu





S použitím vatičky setřete nános nečistoty ze senzorů pro zjišťování papíru

⚠ DŮLEŽITÉ UPOZORNĚNÍ * Používejte pouze nikoli aerosolový rostlinný olej v nádobce s dlouhou tryskou, např. Fellowes 35250



ODSTRAŇOVÁNÍ PORUCH

 **Indikátor přehřátí:** Pokud se rozsvítí indikátor přehřátí, znamená to, že skartovací stroj překročil maximální povolenou provozní teplotu a musí se zchladit. Po celou dobu regenerace zůstane tento indikátor svítit a skartovací stroj nepoběží.

 **Otevřená dvířka zásuvky/nádoby:** Pokud je nádoba otevřená, skartovací stroj nepoběží. Pokud se tento indikátor rozsvítí, zavřete nádobu a pokračujte ve skartování.

 **Plná nádoba:** Pokud se rozsvítí tato kontrolka, znamená to, že nádoba na odpadní materiál je plná a musíte ji vyprázdnit. Použijte vak značky Fellowes 3608401.

 **Vyjměte papír:** Po rozsvícení indikátoru si projděte část Uvznutý papír v kapitole Rozšířené funkce produktu.

Pokud dojde ke kritické situaci s aktivovanou funkcí SmartLock™ a je nutné otevřít zásuvku skartovacího stroje, použijte postup uvedený níže.



Vyhledejte přístupový šroub na zadní straně stroje a otočte ho proti směru hodinových ručiček pomocí 6 mm inbusového klíče

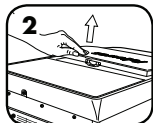

Servisní dvířka se začnou zvedat. Pokračujte v otáčení, dokud nebude možné panel dvířek snadno vyjmout z horní části stroje



Chcete-li servisní dvířka znovu nasadit, umístěte je zpět na horní část stroje. Přidrže dvířka na místě a zároveň otáčejte inbusovým klíčem po směru hodinových ručiček, dokud neucítíte odpor

*** Pokud je poklop není ve správné poloze, skartovací stroj nepoběží. Pokud chcete, aby skartování pokračovalo, umístěte poklop ve správné poloze.**



• Informace o požadavcích na provoz, údržbu a servis naleznete v příručce k použití. Než začnete skartovací zařízení používat, přečtěte si celý návod.



• Před čištěním nebo servisem skartovacího zařízení odpojte ze zásuvky.



• Nedotýkejte se vyčnívajících řezných ostří, ozubených kol a hřebíků pod hlavicí nebo podávacími rameny skartovačky.

V případě výpadku dodávky proudu zůstane funkce SmartLock™ aktivní. Po obnovení dodávky proudu se automaticky znovu zahájí cyklus skartace.



OMEZENÁ ZÁRUKA NA VÝROBEK

Omezená záruka: Společnost Fellowes, Inc. („Fellowes“) zaručuje, že součástky zařízení budou bez jakýchkoliv vad materiálu a provedení po dobu 2 let od data nákupu původním spotřebitelem a na stejnou dobu poskytuje servis a technickou podporu. Společnost Fellowes zaručuje, že řezací ostří stroje budou prosta všech vad materiálu a provedení po dobu 20 let od data nákupu původním spotřebitelem. Pokud se v průběhu záruční doby ukáže jakákoliv část jako vadná, bude vaše jediná a výlučná forma nápravy oprava nebo výměna vadné části podle volby a na náklady společnosti Fellowes. Tato záruka se nevztahuje na případy zneužití zařízení, jeho chybného provozu, nedodržení norem pro jeho používání, provoz skartovacího zařízení s nesprávným napětím (jiným než je uvedeno na štítku) nebo neoprávněné opravy. Společnost Fellowes si vyhrazuje

právo účtovat zákazníkům dodatečné náklady spojené s dodávkou náhradních dílů nebo servisu mimo zemi, v níž autorizovaný prodejce původně zařízení prodal. JAKÁKOLI PŘEDPOKLÁDANÁ ZÁRUKA, VČETNĚ ZÁRUKY PRODEJNOSTI NEBO VHODNOSTI PRO URČITÝ ÚČEL, JE TÍMTO ČASOVĚ OMEZENÁ NA VÝŠE UVEDENOU ZÁRUČNÍ DOBU. V žádném případě není společnost Fellowes odpovědná za případné následné nebo náhodné škody přisuzované tomuto produktu. Tato záruka vám přiznává určená zákonná práva. Doba trvání, náležitosti a podmínky týkající se této záruky platí celosvětově, kromě případů, kde místní zákony ukládají odlišná omezení, výhrady nebo podmínky. Se žádostí o další podrobnosti nebo o servis v rámci této záruky se obraťte přímo na nás nebo na svého prodejce.

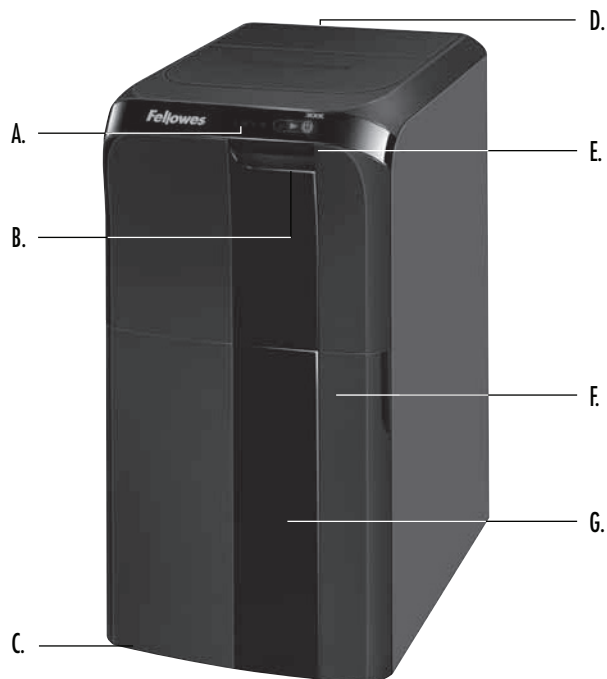

HLAVNÉ FUNKCIE, VLASTNOSTI A OVLÁDANIE

- | | |
|---|-----------------------------------|
| A. Ovládací panel (pozri ďalej) | E. Pozrite si bezpečnostné pokyny |
| B. Zásuvka skartovača | (v zásuvke) |
| C. Koleska | F. Dvere odpadovej nádoby |
| D. Odpojte vypínač elektrického napájania | G. Odpadová nádoba (vnútro) |
| ○ 1. VYPNUTÉ | |
| 2. ZAPNUTÉ | |

OVLÁDACÍ PANEL

- | | |
|---|-------------------------------------|
| 1. Prehriatie (červená farba) | 5. Časové oneskorenie (modrá farba) |
| 2. Vybrať papier (červená farba) | 6. SmartLock™ (modrá farba) |
| 3. Plná odpadová nádoba (červená farba) | 7. Štart (modrá farba) |
| 4. Otvorená zásuvka/ dvere odpadovej nádoby (červená farba) | 8. Zapnúť/Vypnúť (modrá farba) |

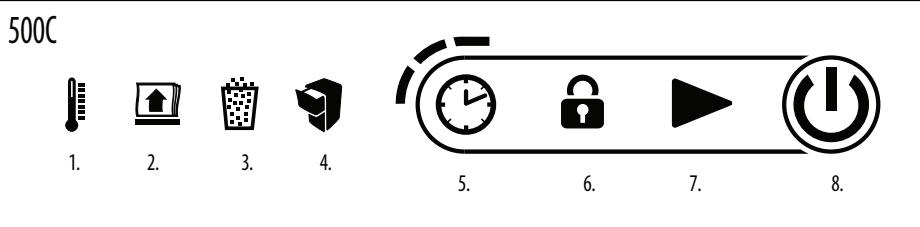

*300C nedisponuje funkciou časového oneskorenia.

MOŽNOSTI

MATERIÁLY VHODNÉ NA SKARTOVANIE



Papier formátu A4



Drôtené spony



Malé kancelárske sponky

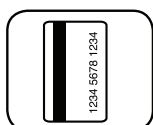

Plastové platobné karty



CD/DVD



Nevyžiadaná pošta



Pokrčený papier



Nevyrovaný stoh papiera

SKARTOVANIE KOMBINOVANÝCH MÉDIÍ



20 a viac zošitých hárkov – Papierové stohy, ktoré pozostávajú z viac než 20 hárkov, oddelte od seba



20 a viac zopnutých hárkov – Papierové stohy, ktoré pozostávajú z viac než 20 hárkov, oddelte od seba

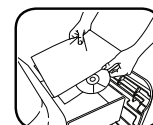

Príležitostne možno skartovať aj CD alebo DVD. CD alebo DVD prekladajte štandardným papierovým stohom

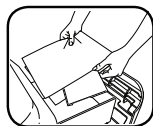

Materiál menší než A4, malé hárky, adresáre, vizitky a kreditné karty prekladajte medzi štandardné hárky

Materiály nevhodné na skartovanie: Nálepky, rolovaný papier, viazané dokumenty, fólie, noviny, kartón, sponky, priemyselné drôtené spony, viac ako 20 strán zopnutých dohromady, lamináty, 3 1/2 palcové diskety, šanony, röntgeny alebo plasty iné, než zmienené vyššie

Veľkosť skartovaného papiera:

Priečny rez..... 4 mm x 38 mm

Maximum:

500C kapacita papiera (21,59 cm x 27,94 cm papier) 500*

300C kapacita papiera (21,59 cm x 27,94 cm papier) 300*

*Papier formátu A4 (70 g) pri 220-240 V, 50/60 Hz, 4,0 A; ťažší papier, vlhkosť alebo napätie iné, ako menovité, môže znížiť kapacitu.

⚠ UPOZORNENIE: DÔLEŽITÉ BEZPEČNOSTNÉ POKYNY – pred použitím si prečítajte!

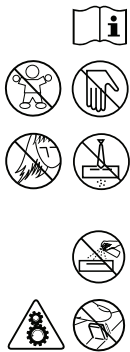

- Požiadavky na prevádzku, údržbu a servis sú uvedené v návode na používanie. Pred použitím skartovača si prečítajte celý návod na používanie.
- Udržiavajte mimo dosahu detí a domácich zvierat. Nepribližujte ruky ku vstupu pre papier. Ak skartovač nepoužívate, vždy ho vypnite alebo odpojte.
- Cudzie predmety, ako sú rukavice, šperky, odevy, vlasy atď. musia byť ďaleko od vstupov skartovača. Ak sa nejaký predmet dostane do horného otvoru, uvoľnite ho prepnutím do režimu Spätného chodu (R).
- Nikdy nepoužívajte na skartovač ani v jeho blízkosti aerosóly, petrolejové mazivá ani iné horľavé materiály. Na čistenie skartovača nepoužívajte stlačený vzduch.
- Nedotýkajte sa rezacích nožov, prevodov a hrotov pod hlavou skartovača alebo podávacími ramenami.
- Pred čistením alebo servisom skartovač odpojte od prívodu elektrickej energie.

- Skartovač nepoužívajte, ak je poškodený alebo chybný. Skartovač nerozoberajte. Neumiestňujte ho vedľa zdrojov tepla alebo vody ani nad ne.
- Tento skartovač je vybavený hlavným vypínačom (D), ktorý musí byť v polohe ZAPNUTÉ (I), aby mohlo zariadenie fungovať. V núdzovom prípade prepnite vypínač do polohy VYPNUTÉ (O). Tým skartovač okamžite vypnete.
- Skartovač musí byť pripojený do správne uzemnenej zásuvky v stene alebo zásuvky s napätím a prúdom uvedenými na štítku. Uzemnená zásuvka musí byť nainštalovaná v blízkosti zariadenia a ľahko prístupná. S týmito zariadeniami sa nesmú používať napäťové meniče, transformátory ani predlžovacie káble.
- NEBEZPEČENSTVO POŽIARU – NESKARTUJTE pohľadnice so zvukovými čipmi ani s batériami.
- Iba na použitie v interiéri.

ZÁKLADNÉ SKARTOVANIE

SKARTOVANIE PAPIERA

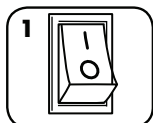

1 Zapojte skartovač do zásuvky a prepnite hlavný vypínač do polohy ZAPNUTÉ (I)

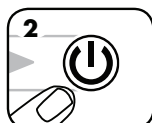

2 Aktivujte stlačením (⏻) ZAPNÚT



3 Otvorte zásuvku a vložte papier (Poznámka: Pri otváraní zásuvky je potrebné silno zatiahnuť)

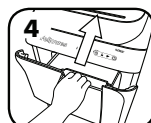

4 Zatvorte zásuvku



5 Skartovanie spustíte tlačidlom Start (▶). Zásuvka sa zatvorí automaticky

Po zapnutí vypínača elektrického napájania, ešte predtým ako ho bude možné použiť, skartovač prejde spúšťacím cyklom.

POKROČILÉ FUNKCIE VÝROBKU



JamGuard System™
predchádza prerušeniu skartovania kvôli upchatiu následkom zaseknutia



Funkcia inteligentného zámku SmartLock™
sa zapína s každým skartovacím cyklom, aby sa ochránila dôverné informácie



Funkcia šetrenia energie
vypne skartovač po 2 minútach nečinnosti



JAMGUARD SYSTEM™

V prípade upchatia následkom zaseknutia papiera

ZASEKNUTIE PAPIERA



1 Skartovač papier automaticky vráti a rozsvieti sa ikona Odstráňte papier



2 Ikona zámku sa vypne a zásuvka skartovača sa odomkne



3 Otvorte zásuvku a odstráňte papier (Poznámka: Pri otváraní zásuvky je potrebné silno zatiahnuť)

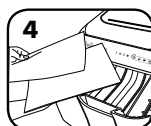

4 Skartovaný stoh oddelte a otočte ho tak, aby do zásuvky vchádzala najprv čistá, neskartovaná hrana



5 Zatvorte zásuvku a stlačte štart, čím skartovanie obnovíte



SMARTLOCK™

Zapína sa s každým skartovacím cyklom, aby sa ochránila dôverné informácie

ZAPNITE INTELIGENTNÝ ZÁMOK SMARTLOCK



1 Otvorte zásuvku a vložte papier (Poznámka: Pri otváraní zásuvky je potrebné silno zatiahnuť)



2 Zatvorte zásuvku a stlačte Štart, čím spustíte skartovanie



3 Inteligentný zámok sa zapne automaticky. Zásuvka sa zamkne a na ovládacom paneli sa rozsvieti ikona zámku



4 Po skončení skartovania ikona zámku zhasne a zásuvka skartovača sa odomkne



POUŽÍVANIE REŽIMU SPÁNKU

Funkcia šetrenia energie vypne skartovač po 2 minútach nečinnosti

V REŽIME SPÁNKU



1 Z režimu spánku sa prepne tak, že sa otvorí zásuvka a vloží sa papier (Poznámka: Pri otváraní zásuvky je potrebné silno zatiahnuť)

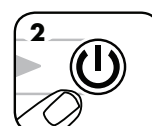

2 Stlačte On (Zapnúť)

ONESKORENÝ ŠTART (IBA NA 500C)

Umožňuje skartovanie oneskoriť o 30, 60 alebo 90 minút.

ONESKORENÝ ŠTART



Otvorte zásuvku a vložte papier (Poznámka: Pri otvorení zásuvky je potrebné silno zatiahnuť)

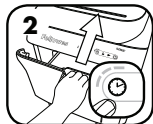

Zatvorte zásuvku a na ovládacom paneli stlačte ikonu hodín



Stlačte raz a skartovanie sa oneskorí o 30 minút (rozsvieti sa jedna kontrolka LED)



Stlačte dvakrát a skartovanie sa oneskorí o 60 minút (rozsvieti sa dve kontrolky LED)



Stlačte trikrát a skartovanie sa oneskorí o 90 minút (rozsvietia sa tri kontrolky LED)



Stlačte štyrikrát a hodiny sa resetujú

****Oneskorený štart zrušíte podržaním ikony hodín na 2 sekundy**

ÚDRŽBA ZARIADENIA

OLEJOVANIE SKARTOVAČA

Skartovače s priečnym rezom podávajú maximálny výkon, ak sú naolejované. Nadmerné alebo nedostatočné naolejovanie by mohlo viesť k problémom. Zariadenie môže mať zmenšenú kapacitu, môže počas skartovania vydávať nepríjemný zvuk, prípadne môže úplne prestať fungovať. Aby ste sa vyhlili týmto problémom, odporúčame skartovač Fellowes® AutoMax™ olejovať **raz za mesiac**.

PRI OLEJOVANÍ POSTUPOJTE PODĽA NIŽŠIE UVEDENÝCH KROKOV

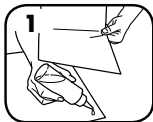

Naneste tenkú vrstvu oleja medzi 2 hárky papiera



Otvorte zásuvku podávača papiera a vložte naolejované hárky do zásuvky



Zatvorte zásuvku podávača papiera a stlačením tlačidla Start spustíte skartovanie naolejovaných hárkov

UPOZORNENIE

*** Používajte iba neaerosólový rastlinný olej v nádobke s dlhou dýzou, ako je napríklad Fellowes 35250.**



ČISTENIE INFRAČERVENÝCH SNÍMAČOV AUTOMATICKÉHO SPUSTENIA

Snímače na detekciu papiera slúžia na zabezpečenie bezúdržbovej prevádzky. V zriedkavých prípadoch môže snímač prekryť prach z papiera, čo spôsobí spustenie motora aj bez prítomnosti papiera.

(Poznámka: dva snímače papiera sú umiestnené v na spodnej strane podávača papiera.)

ČISTENIE SNÍMAČOV

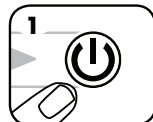

Vypnite a odpojte skartovač



Nájdite infračervený snímač automatického spustenia

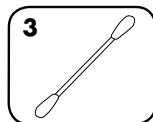

Namočte vatový tampón do alkoholu na čistenie



Namočeným vatovým tampónom utrite všetky nečistoty zo snímačov papiera

ODSTRAŇOVANIE PORÚCH

Indikátor prehriatia: Keď sa rozsvieti indikátor prehrievania, prekročila sa maximálna prevádzková teplota skartovača a musí sa nechať vychladnúť. Počas doby ochladzovania zostane tento indikátor svietiť a skartovač nebude pracovať.

Otvorená zásuvka/dvere odpadovej nádoby: Ak je odpadová nádoba otvorená, skartovač nebude pracovať. Keď svieti, skartovanie obnovíte zatvorením odpadovej nádoby.

Odpadová nádoba plná: Rozsvietený indikátor signalizuje plnú odpadovú nádobu skartovača, ktorú je potrebné vyprázdniť. Použite vak na odpad Fellowes 3608401.

Vybrať papier: Keď svieti, pozrite si časť Zaseknutý papier v kapitole Pokročilé funkcie.

Ak sa vyskytne kritická situácia, keď je inteligentný zámok SmartLock™ zapnutý, a je potrebný prístup do zásuvky, postupujte nasledovne.

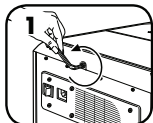

Nájdite prístup ku skrutke na zadnej časti zariadenia a 6mm imbusovým kľúčom ju otočte proti smeru hodinových ručičiek.

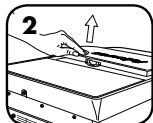

Podávač sa začne dvíhať. Otáčajte ďalej, kým sa panel podávača bez problémov neoddelí od vrchnej časti zariadenia.



Podávač založite znovu naspäť tak, že ho položíte späť na vrch zariadenia. Panel podávača držte na svojom mieste a imbusovým kľúčom otáčajte v smere hodinových ručičiek, kým nepocítite odpor.

*** Skartovač sa do prevádzky nespustí, ak podávač nebude na svojom mieste. Skartovanie sa spustí vždy, keď sa pripojí podávač.**



• Požiadavky na prevádzku, údržbu a servis sú uvedené v návode na používanie. Pred použitím skartovača si prečítajte celý návod na používanie.



• Pred čistením alebo servisom skartovač odpojte od prívodu elektrickej energie.



• Nedotýkajte sa rezacích nožov, prevodov a hrotov pod hlavou skartovača alebo podávačimi ramenami.

V prípade výpadku elektrického napájania inteligentný zámok SmartLock™ zostane zapojený. Po obnovení elektrického napájania bude skartovací cyklus automaticky pokračovať.



OBMEDZENÁ ZÁRUKA NA VÝROBK

Obmedzená záruka: Spoločnosť Fellowes, Inc. („Fellowes“) zaručuje, že diely zariadenia budú bez akýchkoľvek chýb materiálu a spracovania a poskytuje servis a podporu po dobu 2 rokov od dátumu zakúpenia pôvodným spotrebiteľom. Spoločnosť Fellowes zaručuje, že rezacie ostrie stroja bude bez akýchkoľvek porúch materiálu a funkčnosti po dobu 20 rokov od dátumu nákupu pôvodným spotrebiteľom. Ak sa počas záručnej lehoty zistí akýkoľvek chybný diel, bude vašim jediným a výhradným nápravným opatrením oprava alebo výmena chybného dielu podľa uváženia spoločnosti Fellowes a na jej náklady. Táto záruka neplatí v prípadoch nesprávneho použitia, nesprávnej manipulácie, nedodržania noriem používania výrobku, prevádzky skartovača použitím nesprávneho zdroja napájania (iného než uvedeného na štítku) alebo neoprávnenej opravy. Spoločnosť Fellowes si vyhradzuje právo účtovať spotrebiteľom všetky ďalšie náklady,

ktoré jej vzniknú v súvislosti s poskytnutím náhradných dielov alebo servisu mimo krajiny pôvodného predaja skartovača autorizovaným predajcom. KAŽDÁ VYPLÝVAJÚCA ZÁRUKA VRÁTANE ZÁRUKY PREDAJNOSTI ALEBO SPÓSIBILOSTI PRE URČITÝ ÚČEL JE TÝMTO OBMEDZENÁ NA TRVANIE PRIMERANEJ ZÁRUČNEJ LEHOTY UVEDENEJ VYŠŠIE. Spoločnosť Fellowes nebude v žiadnom prípade zodpovedná za prípadné následné ani náhodné škody prisudzované tomuto výrobku. Táto záruka vám poskytuje určité zákonné práva. Trvanie, ustanovenia a podmienky tejto záruky platia celosvetovo okrem prípadov, kedy miestne zákony môžu vyžadovať rôzne lehoty, obmedzenia alebo podmienky. So žiadosťou o ďalšie podrobnosti alebo o servis v rámci tejto záruky sa obráťte priamo na svojho predajcu alebo na nás.

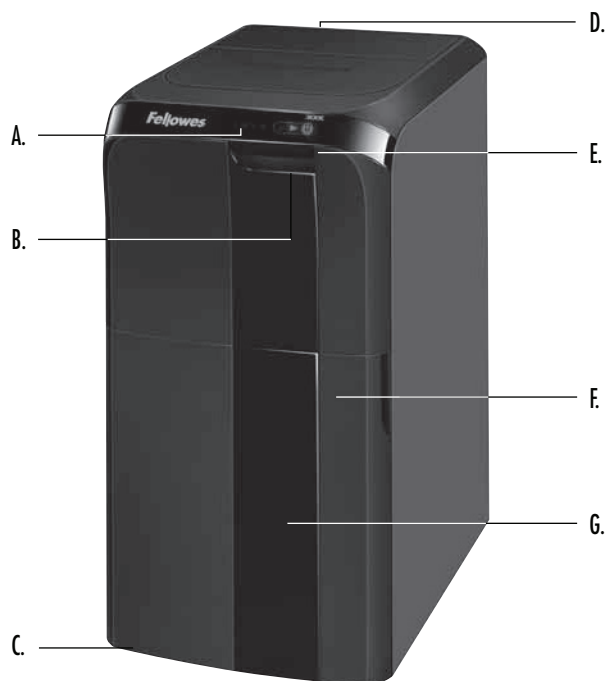

A LEGFONTOSABB FUNKCIÓK ÉS VEZÉRLŐELEMEK

- | | |
|-----------------------------|--|
| A. Vezérlőpanel (lásd lent) | E. Lásd a Biztonsági utasításokat
(a fiókban található) |
| B. Fiók | F. Tartályajtó |
| C. Önbeálló kerekek | G. Tartály (belül) |
| D. Megszakító kapcsoló | |
| ○ 1. KI | |
| 2. BE | |

VEZÉRLŐPANEL

- | | |
|---|-------------------------|
| 1. Túlhevülésjelző (piros) | 5. Késleltetés (kék) |
| 2. A papírt ki kell venni (piros) | 6. SmartLock™ (kék) |
| 3. A tartály megtelt (piros) | 7. Indítás (kék) |
| 4. A fiók/tartály ajtaja nyitva (piros) | 8. BE/KI kapcsoló (kék) |

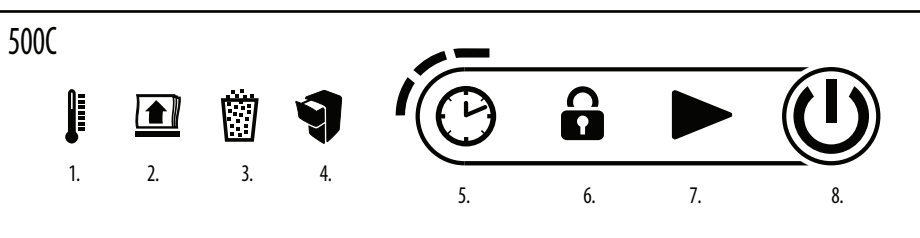

*A 300C nem rendelkezik késleltető funkcióval.

TULAJDONSÁGOK

A KÖVETKEZŐK APRÍTÁSÁRA ALKALMAS



A4-es papír



Tűzőkapcsok



Apró gemkapcsok

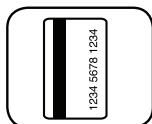

Műanyag hitelkártyák



CD/DVD



Leselejtezett levelek



Gyűrött papír



Rendezetlen papírköteg

VEGYES ÖSSZETÉTELŰ IRATOK APRÍTÁSA



20-nál több összetűzött lap – Szedje szét a 20 lapnál többet tartalmazó összetűzött kötegeket



20-nál több összekapcsolt lap – Szedje szét a 20 lapnál többet tartalmazó összekapcsolt kötegeket



Egy-egy CD vagy DVD is behelyezhető. A CD-t vagy DVD-t tegye egy normál papírkötegebe

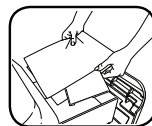

A4-esnél kisebb tárgyak – Helyezze a kis lapokat, kisméretű borítékokat és hitelkártyákat normál lapok közé

Nem aprítja a következőket: Öntapadó címkék, folyamatos adagolású papírok, bekötött dokumentumok, írásvetítő fóliák, újságok, kartonok, fűzőkapcsok, ipari tűzőkapcsok, 20-nál több összetűzött vagy összekapcsolt lap, laminált papírok, 8,89 cm-es floppyk, iratmappák, röntgenképek és a fent felsoroltaktól eltérő műanyagok

Aprítás típusa és mérete:

Keresztvágás 4 x 38 mm

Maximális kapacitás:

Az 500C papírkapacitása (21,59 x 27,94 cm-es papírlap)..... 500*

A 300C papírkapacitása (21,59 x 27,94 cm-es papírlap) 300*

* A4-es (70 g/m²-es) papír, 220-240 volt, 50/60 Hz, 4,0 amper mellett; a vastagabb papírlapok, a páratartalom vagy a névleges értéktől eltérő feszültség esetén csökkenhet a kapacitás.

FIGYELMEZTETÉS: FONTOS BIZTONSÁGI UTASÍTÁSOK – Használat előtt olvassa el!



- A készülék üzemeltetési, karbantartási és szervizelési információit a kézikönyv tárgyalja. Az iratmegsemmisítő használata előtt olvassa el a teljes használati utasítást.
- A készüléket gyermekektől és háziállatoktól tartsa távol. A kezét tartsa távol a papírbemenettől. Mindig kapcsolja ki, illetve húzza ki az aljzatból a berendezést, amikor nem használja.
- Idegen tárgyakat – kesztyűt, ékszereket, ruházatot, haját stb. – ne helyezzen az iratmegsemmisítő nyílásainak közelébe. Amennyiben idegen tárgy kerül a felső nyílásba, kapcsolja a berendezést Hátramenetbe (R), hogy a tárgy visszajöjjön.
- Soha ne használjon aeroszolt, petróleum alapú kenőanyagokat vagy egyéb gyúlékony termékeket az iratmegsemmisítő gépen vagy annak közelében! Ne használjon sűrített levegőt az iratmegsemmisítő gépen.
- Kerülje az iratmegsemmisítő gép feje vagy adagolókarja alatt található kiálló kések, alkatrészek és tűk érintését.
- Tisztítás és javítás előtt húzza ki a berendezést az aljzatból.

- Ne használja a készüléket, ha az sérült vagy hibás! Ne szedje szét az iratmegsemmisítő gépet!
Ne tegye hőforrás vagy nedvesség közelébe!
- Az iratmegsemmisítő gép teljesítménymegszakító kapcsolóval (D) rendelkezik, amelynek a készülék üzemeltetéséhez BE (I) állásban kell lennie. Vészhelyzetben a kapcsolót állítsa a KI (O) állásba. Ez a művelet azonnal leállítja az iratmegsemmisítő gépet.
- Az iratmegsemmisítő gépet a címkején feltüntetett feszültségű és áramerősségű, megfelelően földelt csatlakozójelzőbe vagy konnektorba kell csatlakoztatni. A földelt aljzatot a berendezés közelében kell elhelyezni a könnyű elérhetőség érdekében. Inverterek, transzformátorok és hosszabbítók nem használhatók a készülékkel.
- TŰZVESZÉLY! – NE aprítson hangplakás vagy elemes üdözlőlapokat!
- Kizárólag beltéri használatra!

AZ IRATMEGSEMMISÍTŐ ALAPVETŐ MŰKÖDÉSE

PAPÍR

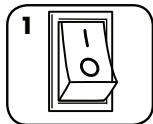

1 A készüléket csatlakoztassa a hálózatra, majd a megszakító kapcsolót állítsa BE (I) állásba

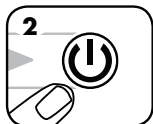

2 Az aktiváláshoz nyomja meg a (O) BE gombot



3 Húzza ki a fiókot, és helyezze bele a papírt (Megjegyzés: Határozottan húzza a fiók kinyitására)



4 Tolja be a fiókot.



5 Nyomja le az indítógombot (▶) az aprítás megkezdéséhez. A fiók automatikusan bezáródik

A megszakító kapcsoló BE helyzetbe állítása után az iratmegsemmisítő gép egy kezdeti ciklust futtat, és csak ezt követően használható.

SPECIÁLIS TERMÉKJELLEMZŐK



JamGuard System™

Megakadályozza az aprítás megszakadását az elakadásmentes működés érdekében



SmartLock™

Aktiválódik minden aprítási ciklus során a bizalmas jellegű információk védelme érdekében



Energiamegtakarító funkció

Az aprításban beállt 2 percnyi szünet után leállítja a gépet



JAMGUARD SYSTEM™

Papírelakadás esetén

PAPÍRELAkadÁS



1 A készülék automatikusan megfordítja a papírt, és kigyullad a papír eltávolítására felszólító ikon



2 Kialszik a lakat ikon, és kiold a készülék fiókjának zárja



3 Húzza ki a fiókot, és távolítsa el a papírt (Megjegyzés: Határozottan húzza a fiók kinyitására)

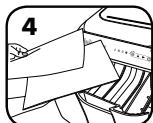

4 Különítse el a már felaprított papírt, fordítsa meg a köteget, hogy a papír tiszta, még fel nem aprított éle kerüljön először a fiókba



5 Tolja be a fiókot, majd nyomja meg az indítógombot az aprítás folytatásához



SMARTLOCK™

Aktiválódik minden aprítási ciklus során a bizalmas jellegű információk védelme érdekében.

A SMARTLOCK AKTIVÁLÁSA



1 Húzza ki a fiókot, és helyezze bele a papírt (Megjegyzés: Határozottan húzza a fiók kinyitására)



2 Tolja be a fiókot, és nyomja le az indítógombot az aprítás megkezdéséhez



3 A SmartLock automatikusan aktiválódik. A fiók bezáródik, és kigyullad a lakat ikon a vezérlőpaneelen



4 Az aprítási munka befejeződésekor kialszik a lakat ikon, és kiold a készülék fiókjának zárja



AZ ALVÁS MÓD ÜZEMELÉSE

Az aprításban beállt 2 percnyi szünet után az energiamegtakarító funkció leállítja a gépet.

ALVÁS MÓDBAN



1 Az alvás módból való kilépéshez húzza ki a fiókot, és helyezze be a papírt (Megjegyzés: Határozottan húzza a fiók kinyitására)

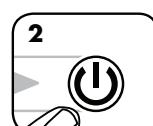

2 Nyomja meg a bekapcsológombot

KÉSELTETETT INDÍTÁS (CSAK AZ 500C ESETÉN)

30, 60 vagy 90 perccel késleltethető az aprítás megkezdése.

KÉSELTETETT INDÍTÁS



Húzza ki a fiókot, és helyezze bele a papírt. (Megjegyzés: Határozottan húzza a fiók kinyitására)

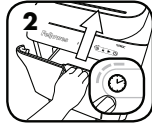

Tolja be a fiókot, és nyomja meg az órát ábrázoló ikont a vezérlőpanelen

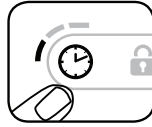

Nyomja meg egyszer, ha 30 perces késleltetést szeretne beállítani (egy LED világít)

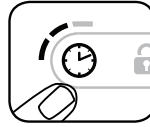

Nyomja meg kétszer, ha 60 perces késleltetést szeretne beállítani (két LED világít)

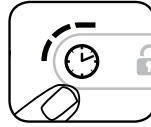

Nyomja meg háromszor, ha 90 perces késleltetést szeretne beállítani (három LED világít)

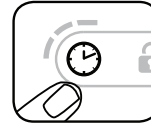

Négyszer megnyomva lenullázhatja az órát

****A késleltetett indítást az órát ábrázoló ikon 2 másodpercig történő nyomva tartásával szakíthatja meg.**

A TERMÉK KARBANTARTÁSA

AZ IRATMEGSEMMISÍTŐ OLAJOZÁSA



A csúcsteljesítmény nyújtásához minden konfettívágó iratmegsemmisítő gépnek gépolajra van szüksége. A gép kevés vagy túlzott olajozása olyan problémákhoz vezethet, mint a csökkent lapkapacitás, zavaró zaj a megsemmisítéskor, és ez végül leállíthatja a működést. Az ilyen problémák elkerüléséhez javasoljuk, hogy olajozza meg a Fellowes® AutoMax™ iratmegsemmisítőjét **havonta egyszer**.

AZ ALÁBBIK SZERINT VÉGEZZE AZ OLAJOZÁST

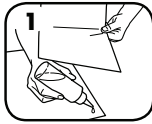

Vékony olajbevonatot vigyen fel 2 papírlap közé



Nyissa ki a papíradagoló fiókot, és tegye bele az olajos lapokat



Zárja be a papíradagoló fiókot, és nyomja meg a start gombot az olajos lapok megsemmisítéséhez

AZ AUTOMATIKUS ELINDÍTÁS INFRAVÖRÖS ÉRZÉKELŐINEK TISZTÍTÁSA

A papírérzékelő szenzorokat karbantartásmentes üzemelésre tervezték. Ritka esetekben azonban az érzékelőket eltakarhatja a papírpor, így a motor akkor is működik, ha nincs jelen papír.

(Megjegyzés: A két papírérzékelő szenzor a papíradagoló nyílás alján helyezkedik el).

AZ ÉRZÉKELŐK TISZTÍTÁSA

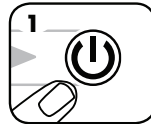

Kapcsolja ki az iratmegsemmisítő gépet, majd válassza le a hálózatról

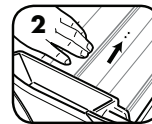

Keresse meg az automatikus elindítás infravörös érzékelőit

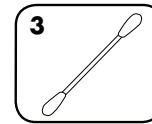

Egy tisztítópálcikát mártson alkoholba

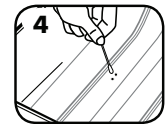

A tisztítópálcikával törölje le a papírérzékelő szenzorokról az azokra esetlegesen lerakódott szennyeződések



***Csak nem aeroszolos formátumú növényi olajat használjon hosszú csőrű tartályban, mint például a Fellowes 35250!**



HIBAELHÁRÍTÁS

Túlhevülésjelző: Amikor a túlhevülésjelző kigyullad, ez azt jelzi, hogy az iratmegsemmisítő gép túllépte a megengedett legmagasabb üzemi hőmérsékletet, és le kell hűlnie. Ez a kijelző égve marad, és az iratmegsemmisítő gép nem fog működni egészen a visszaállási idő lejártáig.

A fiók/tartály ajtaja nyitva: A készülék nem működik, ha a tartály nyitva van. Amikor ez a kijelző ég, zárja be a tartályt, hogy folytathassa az aprítási műveletet.

A tartály megtelt: Ha világít, az iratmegsemmisítő hulladék-tartálya tele van, és ki kell üríteni. Használja a 3608401-es cikkszámú Fellowes hulladék-tasakot.

A papírt ki kell venni: Ha kigyullad, olvassa el a Papírelakadás című részt a Speciális termékjellemzők szakaszban.

Ha kritikus helyzet lép fel, amikor a SmartLock™ aktívva van, és hozzá kell férnie a készülék fiókjához, kövesse az alábbi lépéseket.



Keresse meg a kioldócsavart a készülék hátulján, és egy 6 mm-es imbuszkulccsal tekerje az óramutató járásával ellentétes irányba.

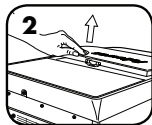

A szervizkamra emelkedni kezd. Fordítsa el a csavart addig, amíg a kamra paneljét könnyen el nem tudja távolítani a készülék tetejéről.



A szervizkamra visszahelyezéséhez tegye vissza a kamra paneljét a készülék tetejére. Tartsa helyén a panelt, és közben tekerje az imbuszkulccsal az óramutató járásával megegyező irányba addig, amíg ellenállást nem érez.

***Az iratmegsemmisítő nem indul el, ha a szervizkamra nincs a helyén. Mindig helyezze vissza a szervizkamrát az aprítás folytatásához.**



• A készülék üzemeltetési, karbantartási és szervizelési információit a kézikönyv tárgyalja. Az iratmegsemmisítő használata előtt olvassa el a teljes használati utasítást.



• Tisztítás és javítás előtt húzza ki a berendezést az aljzatból.



• Kerülje az iratmegsemmisítő gép feje vagy adagolókarja alatt található kiálló kések, alkatrészek és tűk érintését.

Áramszünet esetén a SmartLock™ funkció tovább működik. Amint az áramellátás visszatér, az aprítási ciklus automatikusan folytatódik.



A KÉSZÜLÉKRE VONATKOZÓ KORLÁTOZOTT JÓTÁLLÁS

Korlátozott jótállás: A Fellowes, Inc. („Fellowes”) garantálja, hogy a gép alkatrészeiben nincs semmilyen anyaghiba és gyártási hiba, és a vállalat az eredeti vásárlás dátumától számított 2 évig szervizt és támogatást biztosít. A Fellowes az eredeti fogyasztó általi vásárlás dátumától számított 20 évre garantálja, hogy a gép vágókései mentesek lesznek az anyag- és megmunkálási hibáktól. Ha a jótállási időszak alatt bármely alkatrész meghibásodik, az Ön egyedüli és kizárólagos jogorvoslata a hibás alkatrész javítására vagy cseréjére korlátozódik a Fellowes belátása szerint és az ő költségére. Ez a jótállás nem érvényes rossz kezelés, megrongálás, a termék normál használatának be nem tartása, az iratmegsemmisítő nem megfelelő tápellátással történő (a címkén lévő értéktől eltérő) használata, illetve illetéktelen javítás esetén. A Fellowes fenntartja a jogot, hogy számlát állítson ki a vásárlónak a Fellowesnél felmerült kiegészítő költségekért, ha

az alkatrészeket és a javítást az értékesítés eredeti országától eltérő országban kell biztosítani. A FORGALOMBA HOZHATÓSÁGRA, ILLETVE AZ ADOTT CÉLRA VALÓ ALKALMASSÁGRA VONATKOZÓ RÁUTALÓ MAGATARTÁSSAL VÁLLALT JÓTÁLLÁS A FENT MEGÁLLAPÍTOTT JÓTÁLLÁSI IDŐSZAK IDŐTARTAMÁRA KORLÁTOZÓDIK. A Fellowes semmilyen körülmények között nem tartozik felelősséggel a készülékkel összefüggésbe hozható következményként vagy véletlenszerűen kialakuló károkért. Ez a jótállás bizonyos jogokat biztosít Önnek. A jótállás időtartama és feltételei az egész világon érvényesek, azokat a helyeket kivéve, ahol a helyi törvények különböző korlátozásokat, megszorításokat vagy feltételeket tesznek szükségessé. A részletekért, illetve a jótállás alá eső szerviz igénybevételéért lépjen kapcsolatba velünk vagy a viszonteladójával.

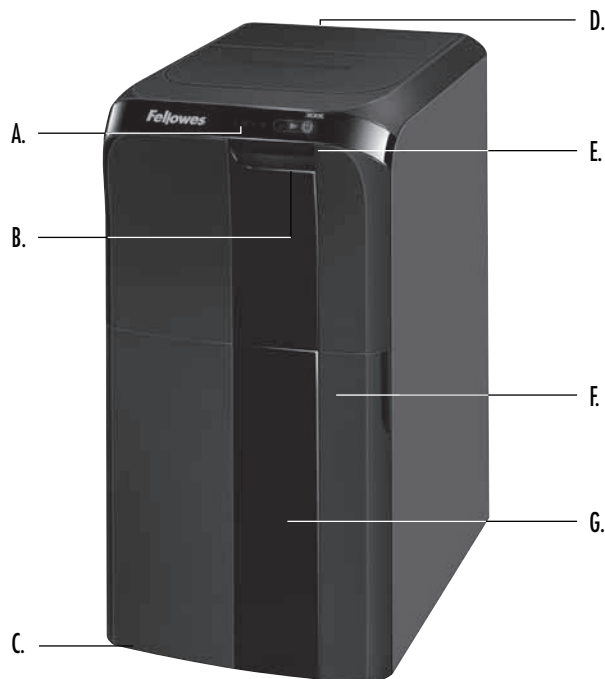

PRINCIPAIS FUNCIONALIDADES E CONTROLOS

- A. Painel de controlo (ver abaixo)
- B. Gaveta fragmentadora
- C. Rodízios
- D. Interruptor de corte de energia
○ 1. DESLIGADO
| 2. LIGADO
- E. Ver Instruções de Segurança (dentro da gaveta)
- F. Porta do cesto
- G. Cesto (interior)

PAINEL DE CONTROLO

- 1. Sobreaquecimento (vermelho)
- 2. Retirar papel (vermelho)
- 3. Cesto cheio (vermelho)
- 4. Gaveta/Porta do cesto aberta (vermelho)
- 5. Temporizador (azul)
- 6. SmartLock™ (azul)
- 7. Iniciar (azul)
- 8. Ligar/Desligar (azul)

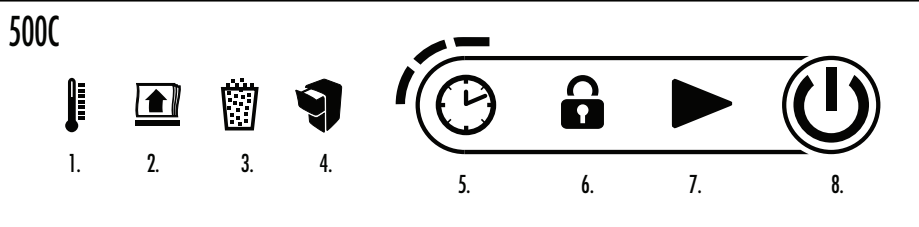

*O 300C não inclui a funcionalidade de temporizador.

CAPACIDADE

FRAGMENTA



MULTIMATERIAIS PARA FRAGMENTAÇÃO

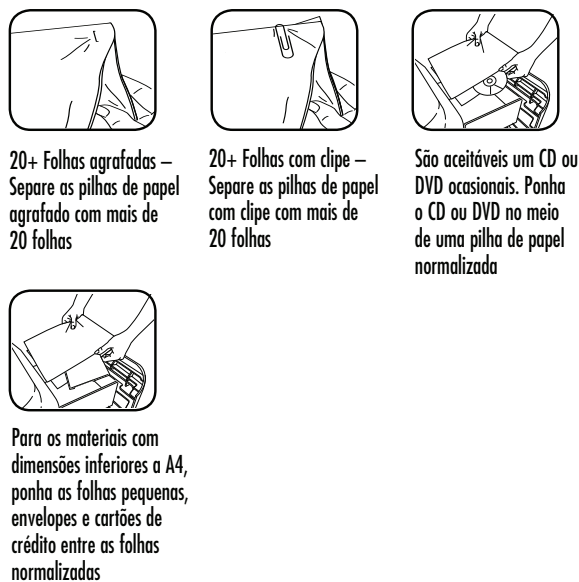

Não destrói: Rótulos adesivos, formulários em contínuo, documentos encadernados, transparências, jornais, cartão, molas, agrafos industriais, mais de 20 páginas agrafadas ou papel com clipe, laminados, 8,89 cm. Disquetes, capas de arquivo, raios X ou plástico para além do supramencionados







Dimensões de destruição de papel:

Corte cruzado..... 4 mm x 38 mm

Máximo:

Capacidade de papel 500C (papel em formato 21,59 cm x 27,94 cm)..... 500*
Capacidade de papel 300C (papel em formato 21,59 cm x 27,94 cm)..... 300*
*Papel de tamanho A4 (70 g) a 220-240 V/50/60 Hz, 4,0 amperes; papel mais pesado, humidade ou outros fatores para além da tensão nominal podem reduzir a capacidade.

⚠️ ADVERTÊNCIA: INSTRUÇÕES DE SEGURANÇA IMPORTANTES — Leia antes de utilizar o aparelho!

-  Os requisitos de operação, manutenção e assistência são tratados no manual de instruções. Leia todo o manual de instruções antes de operar as fragmentadoras.
-  Mantenha fora do alcance de crianças e animais de estimação. Mantenha as mãos afastadas da entrada do papel. Coloque sempre o equipamento na posição Desligado ou desligue-o da tomada quando não estiver em uso.
-  Mantenha objetos estranhos — luvas, jóias, roupas, cabelo, etc. — longe das aberturas da fragmentadora. Se entrar um objeto pela abertura superior, passe o interruptor para a posição de Reverso (R) para fazê-lo recuar.
-  Nunca utilize produtos em aerosol, lubrificantes à base de petróleo ou outros produtos inflamáveis sobre ou próximo da fragmentadora. Não utilize ar pressurizado em lata na fragmentadora.
-  Evite tocar em lâminas de corte expostas, engrenagens e pregos debaixo da cabeça de destruição ou braços de alimentação.
-  Desligue a fragmentadora da tomada antes de qualquer medida de limpeza ou assistência.
- Não utilize o aparelho se estiver danificado ou avariado. Não desmonte a fragmentadora. Não coloque próximo ou sobre uma fonte de calor ou de água.
- Esta fragmentadora dispõe de um Interruptor de corte de energia (D) que deve estar na posição LIGADO (I) para utilizar a fragmentadora. Em caso de emergência, coloque o interruptor na posição DESLIGADO (O). Esta medida paralisará imediatamente a fragmentadora.
- A fragmentadora deve ser ligada a uma tomada de parede ou uma outra tomada devidamente ligada à terra com a tensão e corrente indicada na placa de tipo. A tomada de parede ou a outra tomada deve estar instalada perto do equipamento e facilmente acessível. Nunca use conversores de energia, transformadores ou cabos de extensão com este produto.
- PERIGO DE INCÊNDIO — NÃO** destrua cartões de apresentação com chips sonoros ou pilhas.
- Apenas para utilização em interiores.

FUNCIONAMENTO BÁSICO DE DESTRUIÇÃO

PAPEL

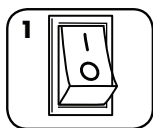

1 Ligue o aparelho e coloque o interruptor de corte de energia na posição LIGADO (I)



2 Prima LIGADO (I) para ativar



3 Abra a gaveta e adicione papel (Nota: Puxe com firmeza para abrir a gaveta)

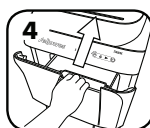

4 Feche a gaveta



5 Prima iniciar (▶) para iniciar a destruição. A gaveta irá bloquear automaticamente

Depois de ligar o interruptor de energia, a fragmentadora irá ativar um ciclo de arranque antes de estar pronta a utilizar.

FUNCIONALIDADES AVANÇADAS DO PRODUTO



JamGuard System™
Evita interrupções causadas por encravamento durante a destruição



SmartLock™
Aciona cada ciclo de destruição para proteger informações confidenciais



A funcionalidade de modo de espera para economizar energia desligará automaticamente a fragmentadora após 2 minutos de inatividade



JAMGUARD SYSTEM™

Na eventualidade de um encravamento de papel

ENCRAVAMENTO DE PAPEL



1 A fragmentadora irá remover o papel e irá acender o ícone de Remover Papel



2 O ícone de bloqueio irá desligar-se e a gaveta da fragmentadora irá desbloquear-se



3 Abra a gaveta e retire o papel (Nota: Puxe com firmeza para abrir a gaveta)



4 Separe os montes destruídos, vire os montes mais limpos e as bordas não destruídas vão para a gaveta primeiro

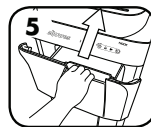

5 Feche a gaveta e prima iniciar para retomar a destruição



SMARTLOCK™

Aciona cada ciclo de destruição para proteger informações confidenciais

ACIONE O BLOQUEIO INTELIGENTE



1 Abra a gaveta e adicione papel (Nota: Puxe com firmeza para abrir a gaveta)



2 Feche a gaveta e prima Iniciar para iniciar a destruição



3 O bloqueio inteligente é automaticamente acionado. A gaveta irá bloquear e irá acender o ícone de Bloqueio no painel de controlo



4 Quando a atividade de destruição estiver concluída, o ícone de Bloqueio irá desligar e a gaveta da fragmentadora irá desbloquear



FUNCIONAMENTO DO MODO DE ESPERA

A funcionalidade desligará a fragmentadora após 2 minutos de inatividade

COM O MODO DE ESPERA ATIVO



1 Para sair do modo de espera, abra a gaveta e coloque papel (Nota: Puxe com firmeza para abrir a gaveta)

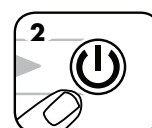

ou Prima Ligar

INÍCIO PROGRAMADO (APENAS NO PRODUTO 500C)

Permite-lhe programar a destruição durante 30, 60 ou 90 minutos.

INÍCIO PROGRAMADO



1 Abra a gaveta e adicione papel (Nota: Puxe com firmeza para abrir a gaveta)

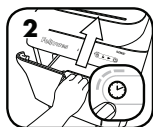

2 Feche a gaveta e prima o ícone do relógio no painel de controlo



3 Prima uma vez para uma programação de 30 minutos (irá acender um LED)



4 Prima duas vezes para uma programação de 60 minutos (irão acender dois LEDs)



5 Prima três vezes para uma programação de 90 minutos (irão acender três LEDs)



6 Prima quatro vezes para reiniciar o relógio

****Para cancelar o Início Programado, prima e mantenha premido o ícone do Relógio durante 2 segundos**

MANUTENÇÃO DO PRODUTO

LUBRIFICAR O DESTRUIDOR DE PAPEL



Todas as fragmentadoras de corte cruzado requerem óleo para oferecer o máximo em rendimento. A lubrificação a mais ou a menos numa máquina pode causar problemas como diminuição da capacidade de entrada de folhas, ruído incómodo durante a destruição de documentos e, em último caso, a máquina deixar de funcionar. Para evitar estes problemas, recomendamos que lubrifique a sua fragmentadora Fellowes® AutoMax™ **uma vez por mês**.

SIGA O PROCEDIMENTO DE LUBRIFICAÇÃO SEGUINTE

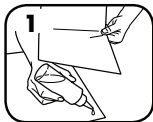

1 Aplique uma leve camada de óleo entre 2 folhas de papel



2 Abra a gaveta de alimentação de papel e coloque as folhas lubrificadas na gaveta



3 Feche a gaveta de alimentação de papel e prima iniciar para fragmentar as folhas lubrificadas

LIMPEZA DOS SENSORES DE INFRAVERMELHOS DE ARRANQUE AUTOMÁTICO

Os sensores de deteção de papel foram concebidos para um funcionamento sem manutenção. No entanto, em raras ocasiões, os sensores podem ficar bloqueados por pó de papel, fazendo com que o motor funcione mesmo que não exista papel presente.

(Nota: os sensores de deteção de dois papéis estão localizados no fundo da gaveta para papel).

LIMPEZA DOS SENSORES

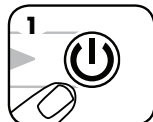

1 Desligue e retire o destruidor da corrente



2 Localize o sensor de infravermelhos de arranque automático

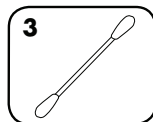

3 Mergulhe a cotonete de algodão em álcool desnaturado

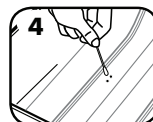

4 Com a cotonete, limpe qualquer contaminação dos sensores de papel

⚠ CUIDADO * Utilize apenas um óleo vegetal não-aerossol no recipiente de bocal comprido, igual ao produto nº 35250 da Fellowes.



RESOLUÇÃO DE PROBLEMAS

Indicador de sobreaquecimento: Quando o indicador de sobreaquecimento acender, a fragmentadora excedeu a temperatura máxima de funcionamento e tem de arrefecer. Este indicador permanecerá aceso e a fragmentadora não funcionará durante o tempo de recuperação.

Gaveta/Porta do cesto aberta: A fragmentadora não funcionará se o cesto estiver aberto. Quando aceso, feche o cesto para retomar a destruição.

Cesto Cheio: Quando aceso, é porque o cesto de resíduos da fragmentadora está cheio e precisa de ser esvaziado. Utilize um saco de lixo nº 3608401 da Fellowes.

Retirar papel: Quando aceso, consulte a secção de Encravamento de papel nas Funcionalidades avançadas do produto.

Se ocorrer uma situação crítica enquanto o SmartLock™ estiver acionado e precisar de se aceder à gaveta da fragmentadora, siga os seguintes passos:

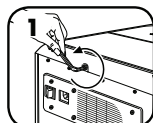

1 Procure o parafuso de acesso na parte traseira da máquina e rode-o no sentido contrário ao dos ponteiros do relógio com uma chave Allen de 6 mm.

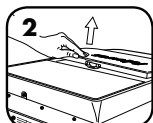

2 O compartimento de serviço irá começar a subir. Continue a rodar até o painel do compartimento ser facilmente retirado da parte superior da máquina.



3 Para voltar a colocar o compartimento de serviço, posicione o painel do compartimento novamente na parte superior da máquina. Mantenha o painel no sítio ao mesmo tempo que roda a chave Allen no sentido dos ponteiros do relógio até sentir resistência.



• Os requisitos de operação, manutenção e assistência são tratados no manual de instruções. Leia todo o manual de instruções antes de operar as fragmentadoras.



• Desligue a fragmentadora da tomada antes de qualquer medida de limpeza ou assistência.



• Evite tocar em lâminas de corte expostas, engrenagens e pregos debaixo da cabeça de destruição ou braços de alimentação.

Em caso de um corte de energia, o SmartLock™ permanecerá ativado. Assim que a energia for restaurada, o ciclo de fragmentação irá reiniciar automaticamente.



GARANTIA LIMITADA DO PRODUTO

Garantia limitada: A Fellowes, Inc. ("Fellowes") garante as peças do equipamento contra quaisquer defeitos de material e mão-de-obra durante um período de dois anos a contar da data de compra pelo consumidor original. A Fellowes garante que as lâminas de destruição da máquina estão isentas de quaisquer defeitos de material e mão-de-obra durante um período de 20 anos a contar da data de compra pelo consumidor original. Se encontrar um defeito em qualquer peça durante o período de garantia, o seu único e exclusivo recurso será a reparação ou a substituição, mediante o critério e o encargo da Fellowes, da peça com defeito. Esta garantia não se aplica em casos de utilização abusiva, manuseio inadequado, incumprimento das normas de utilização do produto, utilização da fragmentadora com fonte de alimentação inadequada (outra que não a indicada na etiqueta) ou reparos não autorizados. A Fellowes detém o direito

de cobrar aos consumidores quaisquer custos adicionais incorridos para o fornecimento de peças ou de serviços fora do país onde a fragmentadora foi originalmente vendida por um revendedor autorizado. QUALQUER GARANTIA IMPLÍCITA, INCLUINDO DE COMERCIALIZAÇÃO OU DE ADEQUAÇÃO PARA UMA FINALIDADE EM PARTICULAR, É AQUI LIMITADA AO PERÍODO DE GARANTIA APROPRIADO, CONFORME ANTERIORMENTE ESTABELECIDO. Em caso algum poderá a Fellowes ser responsabilizada por quaisquer danos secundários ou acidentais imputáveis a este produto. Esta garantia concede-lhe direitos legais específicos. A duração e os termos e condições desta garantia são válidos a nível mundial, salvo em caso de imposição de limitações, restrições ou condições diferentes pelas leis locais. Para obter mais pormenores ou receber assistência nos termos desta garantia, contacte-nos diretamente ou consulte o seu representante autorizado.

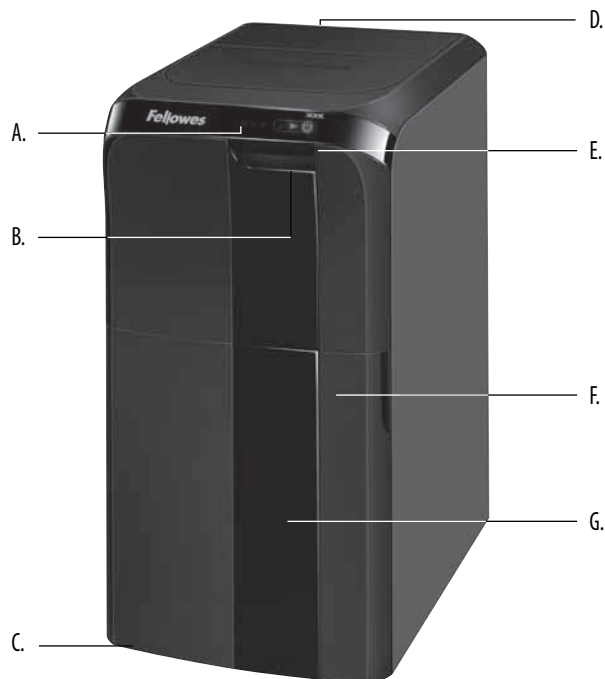

KLJUČNE ZNAČAJKE I UPRAVLJANJE

- | | |
|---|---|
| A. Upravljačka ploča
(pogledajte u nastavku) | E. Pogledajte sigurnosne upute
(unutar ladice) |
| B. Ladica usitnjivača | F. Vrata ladice |
| C. Kotačići | G. Ladica (unutra) |
| D. Prekidač za isključivanje
napajanja
○ 1. OFF (isklj.)
I 2. ON (uklj.) | |

UPRAVLJAČKA PLOČA

- | | |
|---|----------------------------------|
| 1. Pregrijavanje (crveno) | 5. Vrijeme odgode (plavo) |
| 2. Ukloni papir (crveno) | 6. SmartLock™ (plavo) |
| 3. Ladica puna (crveno) | 7. Pokretanje (plavo) |
| 4. Vrata ladice / ladice
za otpatke
otvorena (crveno) | 8. On/Off (uklj./isklj.) (plavo) |

500C



1.



2.



3.



4.



5.



6.



7.



8.

*300C ne obuhvaća značajku za vrijeme odgode.

MOGUĆNOSTI

USITNJAVA



A4 papir



Spjalice

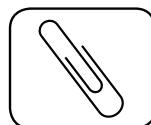

Male spojnice za papir

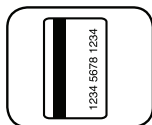

Plastične kreditne
kartice



CD/DVD

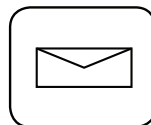

Neželjena pošta



Izgužvani papir



Neuredna hrpa papira

USITNJAVANJE MIJESANIH MEDIJA



20+ spojenih listova –
razdvojite spojene hrpe
papira koje sadržavaju
više od 20 listova



20+ listova spojenih
spojnicama – razdvojite
hrpe papira spojenih
spojnicama koje sadržavaju
više od 20 listova



Povremeno je prihvatljiv
CD ili DVD. Umetnite CD ili
DVD u sklopu standardne
hrpe papira

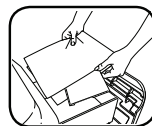

Materijali formata
manjeg od A4, umetnite
male listove, omotnice i
kreditne kartice između
standardnih listova

Ne usitnjava: naljepnice, papir u roli, uvezane dokumente, prozirne folije, novine, karton, spojnice za uvezivanje, industrijske spjalice, više od 20 listova koji su spojeni spjalicama ili spojnicama, laminat, diskete od 3½ inča, mape za spise, rendgenske snimke ili plastiku osim one prethodno navedene

Veličina usitnjavanja papira:

Poprečni rez 4 mm x 38 mm





Maksimalno:

500C kapacitet papira (papir dimenzija 8,5 in x 11 in)..... 500*

300C kapacitet papira (papir dimenzija 8,5 in x 11 in) 300*

*A4 (70 g) papir na 220 – 240 V, 50/60 Hz, 4,0 A; teži papir, vlažnost ili napon različit od nazivnog mogu smanjiti kapacitet.

⚠ UPOZORENJE: VAŽNE SIGURNOSNE UPUTE — Pročitajte prije upotrebe!

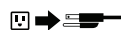
-  Rad, održavanje i uvjeti servisiranja obuhvaćeni su u priručniku s uputama. Pročitajte cijeli priručnik s uputama prije rukovanja usitnjivačima.
-  Držite podalje od djece i kućnih ljubimaca. Ruke držite podalje od otvora za papir. Uvijek postavite na isključeno ili iskopčajte kada se ne upotrebljava.
-  Strane predmete – rukavice, nakit, odjeću, kosu itd. – držite podalje od otvora usitnjivača. Ako predmet uđe u gomiji otvor, prebacite na Unatrag (R) kako biste izbacili predmet.
-  Nikad se nemojte koristiti proizvodima s aerosolom, mazivima na bazi petroleja ili drugim zapaljivim proizvodima na ili u blizini usitnjivača. Nemojte se koristiti komprimiranim zrakom na usitnjivaču.
-  Izbjegavajte dodirivanje izloženih oštrica za rezanje, zupčanika i kopči ispod glave usitnjivača ili ručki za umetanje.
-  Iskopčajte usitnjivač prije čišćenja ili servisiranja.
- Nemojte upotrebljavati ako je oštećeno ili neispravno. Nemojte rastavljati usitnjivač. Nemojte postavljati u blizini ili iznad izvora topline ili vode.
- Ovaj usitnjivač ima prekidač za isključivanje napajanja (D) koji mora biti u položaju ON (uklj.) (I) kako bi usitnjivač radio. U hitnom slučaju pomaknite prekidač u položaj OFF (isklj.) (O). Ta će radnja odmah zaustaviti usitnjivač.
- Usitnjivač mora biti uključen u propisno uzemljenu zidnu utičnicu ili priključnicu napona i jakosti struje koji su naznačeni na oznaci. Uzemljena utičnica ili priključnica mora biti postavljena u blizini opreme i lako dostupna. Pretvarači energije, transformatori ili produžni kabeli ne bi se trebali upotrebljavati s ovim proizvodom.
- OPASNOST OD POŽARA – NE usitnjavajte čestitke sa zvučnim čipovima ili baterijama.
- Samo za upotrebu u zatvorenim prostorima.

OSNOVNI RAD USITNJAVANJA

PAPIR

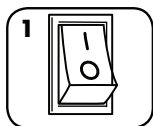

Ukopčajte i stavite prekidač za prekidanje napajanja u položaj ON (uklj.) (I)

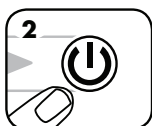

Pritisnite (⏻) ON (uklj.) za aktiviranje



Otvorite ladicu i dodajte papir (Napomena: čvrsto povucite kako biste otvorili ladicu)

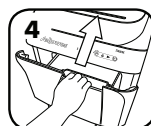

Zatvorite ladicu



Pritisnite start (▶) za početak usitnjavanja. Ladica će se automatski zaključati

Nakon što uključite prekidač za prekidanje napajanja, usitnjivač će započeti ciklus za pokretanje prije nego što bude spreman za upotrebu.

NAPREDNE ZNAČAJKE PROIZVODA



JamGuard System™
Sprječava prekide usitnjavanja za rad bez zaglavlivanja



SmartLock™
Djeluje u svakom ciklusu usitnjavanja kako bi se zaštitile povjerljive informacije



Stanje mirovanja za uštedu energije
Značajka isključuje usitnjivač nakon dvije minute neaktivnosti



JAMGUARD SYSTEM™
U slučaju zaglavlivanja papira

ZAGLAVLJEN PAPIR



Usitnjivač će automatski okrenuti papir unatrag i zasvijetlit će ikona za uklanjanje papira



Ikona za zaključavanje će se isključiti, a ladicu usitnjivača će se otključati



Otvorite ladicu i uklonite papir (Napomena: čvrsto povucite kako biste otvorili ladicu)



Odvajete usitnjenu hrpu, okrenite hrpu tako da čisti rub koji nije usitnjen prvi ulazi u ladicu



Zatvorite ladicu i pritisnite start kako biste nastavili usitnjavanje



SMARTLOCK™

Djeluje u svakom ciklusu usitnjavanja kako bi se zaštitile povjerljive informacije

UKLJUČITE OPCIJU SMARTLOCK



Otvorite ladicu i dodajte papir (Napomena: čvrsto povucite kako biste otvorili ladicu)

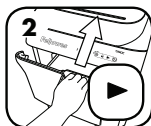

Zatvorite ladicu i pritisnite start za početak usitnjavanja



Opcija SmartLock automatski se uključuje. Ladicu se zaključava, a ikona za zaključavanje na upravljačkoj ploči svijetli



Kada je usitnjavanje završeno, ikona za zaključavanje će se isključiti, a ladicu usitnjivača će se otključati



RAD U STANJU MIROVANJA

Značajka isključuje usitnjivač nakon dvije minute neaktivnosti

U STANJU MIROVANJA



Kako biste isključili stanje mirovanja, otvorite ladicu i umetnite papir (Napomena: čvrsto povucite kako biste otvorili ladicu)



ili Pritisnite On (uklj.)

ODGOĐENI POČETAK (SAMO NA MODELU 500C)

Omoogućava vam da odgodite usitnjavanje za 30, 60 ili 90 minuta.

ODGOĐENI POČETAK



Otvorite ladicu i dodajte papir (Napomena: čvrsto povucite kako biste otvorili ladicu)



Zatvorite ladicu i pritisnite ikonu sata na upravljačkoj ploči



Pritisnite jednom za odgodu od 30 minuta (jedna LED žaruljica će svijetliti)



Pritisnite dvaput za odgodu od 60 minuta (dvije LED žaruljice će svijetliti)

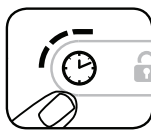

Pritisnite triput za odgodu od 90 minuta (tri LED žaruljice će svijetliti)

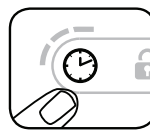

Pritisnite četiri puta za vraćanje sata u početno stanje

****Kako biste otkazali odgođeni početak, pritisnite i dvije sekunde držite pritisnutom ikonu sata**

ODRŽAVANJE PROIZVODA

PODMAZIVANJE USITNJIVAČA



Svim je usitnjivačima za poprečno rezanje potrebno ulje za najbolje performanse. Premalo ili previše podmazivanja može prouzročiti probleme na stroju kao što je smanjeni kapacitet listova, neugodna buka pri usitnjavanju te naposljetku stroj može prestati raditi. Kako biste izbjegli ove probleme, preporučujemo da podmažete vaš usitnjivač Fellowes® AutoMax™ **jednom mjesečno**.

SLIJEDITE POSTUPAK PODMAZIVANJA U NASTAVKU

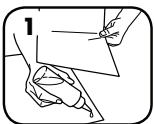

Nanesite tanak sloj ulja između dva lista papira



Otvorite ladicu za umetanje papira i postavite podmazane listove u ladicu



Zatvorite ladicu za umetanje papira i pritisnite start za usitnjavanje podmazanih listova

ČIŠĆENJE SENZORA

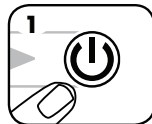

Isključite i iskopčajte usitnjivač

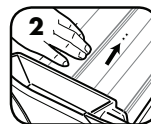

Pronađite infracrveni senzor za automatsko pokretanje

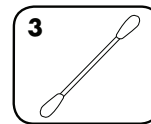

Umočite štapić s vatom u alkohol

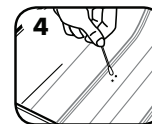

Koristeći se štapićem s vatom, obrišite bilo kakvu prljavštinu sa senzora za papir



***Koristite se samo biljnim uljem bez aerosola u spremnicima s dugačkim raspršivačem kao što je Fellowes 35250**



RJEŠAVANJE PROBLEMA



Indikator pregrijavanja: Kada svijetli indikator pregrijavanja, usitnjivač je premašio maksimalnu radnu temperaturu i treba se ohladiti. Taj će indikator nastaviti svijetliti, a usitnjivač neće raditi tijekom vremena potrebnog za oporavak.



Otvorena vrata ladice / ladice za otpatke: Usitnjivač neće raditi ako je ladica otvorena. Kada svijetli, zatvorite ladicu kako biste nastavili usitnjavanje.



Ladica je puna: Kada svijetli, ladica za otpad usitnjivača je puna i treba je isprazniti. Koristite se vrećicom za otpad Fellowes 3608401.



Uklonite papir: Kada svijetli, pogledajte odjeljak o zaglavljenom papiru u Naprednim značajkama proizvoda.

Ako dođe do kritične situacije dok je aktivna opcija SmartLock™ i potrebno je pristupiti ladici usitnjivača, slijedite korake u nastavku.



Pronađite pristupni vijak na stražnjoj strani stroja i okrenite ga suprotno od kazaljke na satu s pomoću imbus ključa veličine 6 mm.

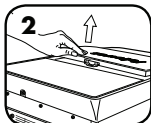

Vratašca za servis će se početi dizati. Nastavite okretati sve dok se ploča vratašca lako ne ukloni s vrha stroja.



Kako biste zamijenili vratašca za servis, postavite ploču vratašca natrag na vrh stroja. Držite ploču na mjestu i okrećite imbus ključ u smjeru kazaljke na satu dok ne osjetite otpor.

*** Usitnjivač neće raditi ako vratašca nisu na mjestu. Uvijek zamijenite vratašca za nastavak usitnjavanja.**



• Rad, održavanje i uvjeti servisiranja obuhvaćeni su u priručniku s uputama. Pročitajte cijeli priručnik s uputama prije rukovanja usitnjivačima.



• Iskopčajte usitnjivač prije čišćenja ili servisiranja.



• Izbjegavajte dodirivanje izloženih oštrica za rezanje, zupčanika i kopči ispod glave usitnjivača ili ručki za umetanje.

U slučaju prekida napajanja, opcija SmartLock™ će ostati uključena. Kada se uspostavi napajanje, ciklus usitnjavanja će se automatski nastaviti.



OGRANIČENO JAMSTVO PROIZVODA

Ograničeno jamstvo: Fellowes, Inc. („Fellowes“) jamči da su dijelovi stroja bez nedostataka u materijalu i izradi te pruža servisiranje i podršku 2 godine od datuma kupnje za izvornog potrošača. Fellowes jamči da su oštrice za rezanje na stroju bez nedostataka u materijalu i izradi 20 godina od datuma kupnje za izvornog potrošača. Ako se tijekom jamstvenog razdoblja utvrdi da je bilo koji dio neispravan, vaš jedini i isključivi pravni lijek bit će popravak ili zamjena neispravnog dijela u skladu s mogućnostima i o trošku tvrtke Fellowes. Ovo se jamstvo ne odnosi na slučajeve zloupotrebe, pogrešnog rukovanja, nepoštovanja standarda za upotrebu proizvoda, rada proizvoda uz upotrebu nepropisne opskrbe energijom (osim navedene na oznaci) ili neovlaštenog popravka. Fellowes zadržava pravo naplate potrošačima svih dodatnih

troškova nastalih pri osiguravanju dijelova ili usluga izvan zemlje u kojoj je usitnjivač izvorno prodao ovlaštenu preprodavač. SVAKO SE IZVEDENO JAMSTVO, UKLJUČUJUĆI ONO O PRODAJI ILI PRIKLADNOSTI ZA ODREĐENU NAMJENU, OVIME OGRANIČAVA TRAJANJEM U SKLADU S ODGOVARAJUĆIM PRETHODNO NAVEDENIM RAZDOBLJEM JAMSTVA. Fellowes se neće ni u kojem slučaju smatrati odgovornim za bilo koje posljedice ili slučajne štete koje se pripisuju proizvodu. Ovo vam jamstvo pruža određena zakonska prava. Trajanje, uvjeti i odredbe ovog jamstva važeći su diljem svijeta, osim u slučajevima kada lokalni zakoni zahtijevaju različita ograničenja, restrikcije ili odredbe. Radi više detalja ili ostvarivanja servisa obuhvaćenog ovim jamstvom, obratite se nama ili svojem dobavljaču.

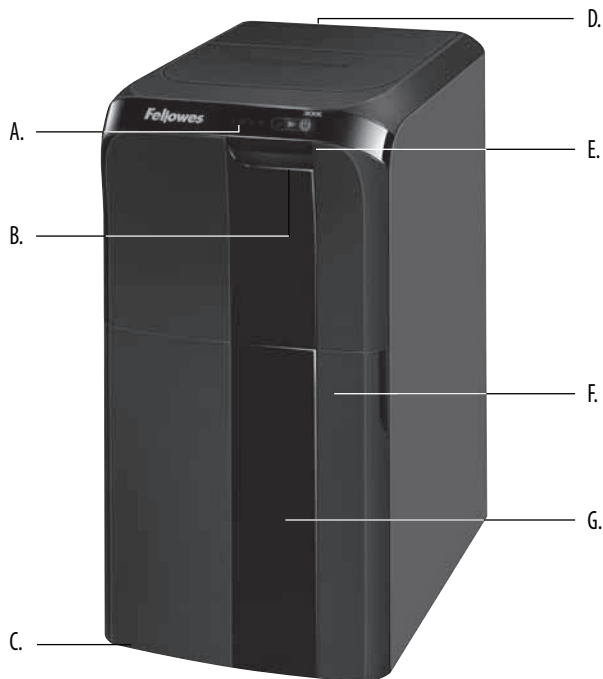

KLJUČNE FUNKCIJE I KONTROLE

- | | |
|---|---|
| A. Kontrolna tabla
(pogledajte ispod) | E. Pogledajte bezbednosna
uputstva (u fioci) |
| B. Fioka uništavača | F. Vrata fioke za otpad |
| C. Točkići | G. Fioka za otpad (unutra) |
| D. Prekidač za isključivanje
napajanja | |
| ○ 1. ISKLJUČENO (OFF) | |
| I 2. UKLJUČENO (ON) | |

CONTROL PANEL

- | | |
|--|------------------------------------|
| 1. Pregrevanje (crveno) | 5. Vremensko odlaganje
(plavo) |
| 2. Uklonite papir (red) | 6. SmartLock™ (plavo) |
| 3. Fioka za otpad je
puna (crveno) | 7. Start (plavo) |
| 4. Vrata fioke/fioke za
otpad otvorena (crveno) | 8. Uključeno/isključeno
(plavo) |

500C



1.



2.



3.



4.



5.



6.



7.



8.

*300C nema funkciju vremenskog odlaganja.

MOGUĆNOSTI

UNIŠTAVA



Papir formata A4



Eksere heftalice



Male spjalice

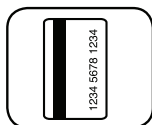

Plastične kreditne
kartice



CD/DVD

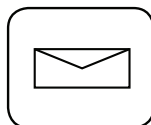

Nepotrebna
reklamna pošta



Izgužvan papir



Neporavnat štos papira

UNIŠTAVANJE POMEŠANIH MATERIJALA



Više od 20 priheftanih
listova – razdvojite štosove
papira spojene heftalicom
koji imaju više od 20 listova



Više od 20 listova spojenih
spjalicom – razdvojite
štosove papira spojene
spjalicom koji imaju više
od 20 listova



Poneki CD ili DVD je
prihvatljiv. Stavite CD
ili DVD u normalan
štos papira

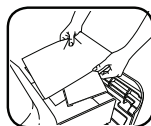

Kod materijala manjih
od formata A4, ubacite
manje listiće, dopisnice i
kreditne kartice između
standardnih listova

Ne uništava: nalepnice, dugačke formulare, povezana dokumenta, providne folije, novine, karton, kopče za beležnice, eksere za industrijske heftalice, više od 20 stranica spojenih spjalicom ili heftalicom, plastificirana dokumenta, flopi diskove, fascikle, rendgenske snimke ili plastiku koja nije navedena iznad

Veličina ostataka uništenog papira:

Poprečni presek..... 4 mm x 38 mm

Maksimum:

500C kapacitet papira (papir od 8,5 in. x 11 in.) 500*

300C kapacitet papira (papir od 8,5 in. x 11 in.) 300*

*Papir formata A4 (70 g) na 220-240 V, 50/60 Hz, 4,0 A; teži papir, vlažnost ili napon koji nisu u skladu sa specifikacijom mogu da smanje kapacitet.

⚠ UPOZORENJE: VAŽNA BEZBEDOSNA UPUTSTVA – Pročitati pre upotrebe!



- Priručnik sa uputstvima obuhvata rad, održavanje i uslove servisiranja. Pre nego što počnete da radite sa uništavačem, u potpunosti pročitajte priručnik sa uputstvima.
- Držite van domašaja dece i kućnih ljubimaca. Držite ruke što dalje od ulaza za papir. Kada uređaj ne koristite, uvek ga isključite ili izvucite utikač sa mreže.
- Predmete kao što su rukavice, nakit, odeva, kosa itd. držite što dalje od otvora uništavača. Ako predmet upadne u gornji otvor, prebacite na izbacivanje (R) da biste izvadili predmet.
- Nikada nemojte da koristite proizvode sa aerosolima, maziva na bazi nafte ili druge zapaljive proizvode na ili u blizini uništavača. Uništavač nemojte da izlažete komprimovanom vazduhu.
- Nemojte da dodirujete izložena sečiva, zupčanike i ekserčice ispod glave uništavača ili krakova za ubacivanje papira.
- Pre čišćenja ili servisiranja utikač uništavača isključite sa električne mreže.
- Nemojte da koristite uređaj ako je oštećen ili neispravan. Uništavač nemojte da rastavlјate. Nemojte ga postavljati u blizini izvora toplote ili vode.
- Ovaj uništavač ima prekidač za isključivanje napajanja (D) koji mora da bude u položaju ON (I) da bi uništavačem moglo da se upravlja. U hitnim slučajevima prebacite prekidač u položaj OFF (O). Ovim ćete istog trenutka obustaviti rad uništavača.
- Uništavač mora da bude uključen u ispravno uzemljen zidni priključak na električnu mrežu ili utičnicu voltaže i amperaže koje su naznačene na nalepnici. Uzemljeni priključak ili utičnica moraju da budu instalirani blizu opreme i lako dostupni. Sa ovim proizvodom ne smeju se koristiti energetska pretvarači, transformatori ili produžni kablovi.
- OPASNOST OD POŽARA – NEMOJTE na ovaj način uništavati razglednice sa zvučnim čipovima ili baterijama.
- Samo za upotrebu u zatvorenom prostoru.

OSNOVNA OPERACIJA UNIŠTAVANJA

PAPIR

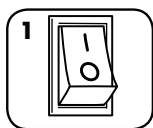

1 Priključite u utičnicu i postavite prekidač za isključivanje napajanja u položaj ON (I)

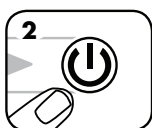

2 Pritisnite (⏻) ON da biste aktivirali



3 Otvorite fioku i dodajte papir (napomena: povucite jako da biste otvorili fioku)

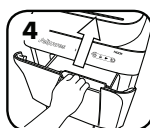

4 Zatvorite fioku



5 Pritisnite start (▶) da biste počeli sa uništavanjem. Fioka će se automatski zaključati

Kada se uključi prekidač za isključivanje napajanja, uništavač će izvršiti ciklus pokretanja pre nego što bude spreman za upotrebu.

NAPREDNE KARAKTERISTIKE PROIZVODA



JamGuard System™

Sprečava prekide uništavanja za rad bez zaglavlјanja



SmartLock™

Aktivira se prilikom svakog ciklusa uništavanja da bi se zaštitile poverljive informacije



Režim spavanja za uštedu energije

Ova funkcija isključuje uništavač posle 2 minuta neaktivnosti



JAMGUARD SYSTEM™

Ako se papir zaglavi

GUŽVANJE PAPIRA



1 Uništavač će automatski izbaciti papir i upaliće se ikona za uklanjanje papira



2 Ikona za zaključavanje će se isključiti i fioka uništavača će se otključati



3 Otvorite fioku i uklonite papir (napomena: povucite jako da biste otvorili fioku)



4 Razdvojite uništeni štos, okrenite štos tako da čista, neuništena ivica prva ulazi u fioku



5 Zatvorite fioku i pritisnite start da biste nastavili sa uništavanjem



SMARTLOCK™

Uključuje se pri svakom ciklusu uništavanja radi zaštite poverljivih informacija

UKLJUČITE SMARTLOCK



1 Otvorite fioku i dodajte papir (napomena: povucite jako da biste otvorili fioku)

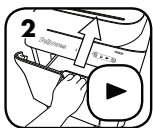

2 Zatvorite fioku i pritisnite Start da biste započeli uništavanje



3 SmartLock se automatski pokreće. Fioka se zaključava i ikona zaključavanja na kontrolnoj tabli se pali



4 Kada se uništavanje završi, ikona zaključavanja se isključuje i fioka uništavača se otključava



RAD U REŽIMU SPAVANJA

Ova funkcija isključuje uništavač nakon dva minuta neaktivnosti.

KADA JE U REŽIMU SPAVANJA



1 Da bi uređaj izašao iz režima spavanja, otvorite fioku i ubacite papir (napomena: povucite jako da biste otvorili fioku)

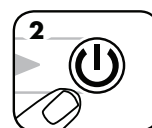

2 Pritisnite Uključivanje

ODLOŽEN START (SAMO 500C)

Omogućava odlaganje uništavanja na 30, 60 ili 90 minuta.

ODLOŽENI START



Otvorite fioku i dodajte papir (napomena: povucite jako da biste otvorili fioku)

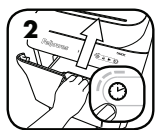

Zatvorite fioku i pritisnite ikonu sata na kontrolnoj tabli



Pritisnite jedanput za odlaganje od 30 minuta (pali se jedna LED lampica)



Pritisnite dvaput za odlaganje od 60 minuta (pale se dve LED lampice)

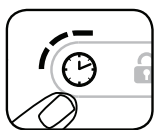

Pritisnite triput za odlaganje od 90 minuta (pale se tri LED lampice)

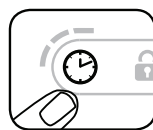

Pritisnite četiri puta da biste resetovali sat

****Da biste otkazali odloženi start, pritisnite i zadržite ikonu sata na 2 sekunde**

ODRŽAVANJE PROIZVODA

PODMAZIVANJE UNIŠTAVAČA

Sve uništavače sa unakrsnim sečenjem treba podmazivati da bi mogli da rade besprekorno. Previše ili premalo ulja u mašini može da dovede do problema kao što su smanjen kapacitet papira, buka prilikom uništavanja i, naposljetku, do prestanka rada. Da biste izbegli ove probleme, predlažemo da podmažete uništavač Fellowes® AutoMax™ **jedanput mesečno**.

PRATITE PROCEDURU ZA PODMAZIVANJE U NASTAVKU

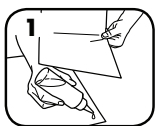

Nanesite tanak premaz ulja između dva lista papira



Otvorite fioku za ubacivanje papira i postavite namazane listove u fioku



Zatvorite fioku za ubacivanje papira i pritisnite start da biste uništili namazane listove

OPREZ *Koristite samo biljno ulje bez aerosola u kontejneru sa dugačkom mlaznicom, kao što je Fellowes 35250 

AUTOMATSKI INFRACRVENI SENZORI ZA ČIŠĆENJE

Senzori za detekciju papira napravljeni su tako da mogu da rade bez održavanja. Senzori u retkim slučajevima ipak mogu da se blokiraju usled sitnih papirnih ostataka, što uzrokuje pokretanje motora svaki put kada papir nije umetnut.

(Napomena: senzori za detekovanje dva papira nalaze se na dnu fioke za papir).

ČIŠĆENJE SENZORA

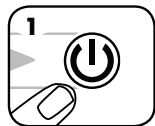

Isključite i izvučite utikač uništavača papira sa električne mreže

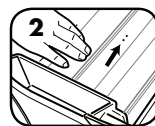

Locirajte infracrveni senzor za automatsko pokretanje

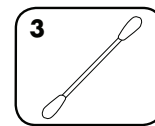

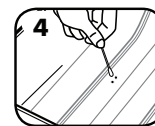

Natopite pamučni štapić za uši izopropil alkoholom



Koristeći pamučni štapić za uši pokupite sve otpatke za senzorâ za papir

REŠAVANJE PROBLEMA

 **Indikator pregrevanja:** Kada indikator pregrevanja svetli, uništavač je premašio svoju maksimalnu radnu temperaturu i neophodno je da se ohladi. Ovaj indikator će nastaviti da svetli, a uništavač neće moći da se koristi tokom perioda hlađenja.

 **Vrata fioke/fioke za otpad otvorena:** Uništavač neće raditi ako je fioka otvorena. Kada indikator svetli, zatvorite fioku da biste nastavili sa uništavanjem.

 **Fioka je puna:** Kada indikator svetli, fioka za otpadni materijal je puna i treba je isprazniti. Koristite kesu za otpadni materijal Fellowes 3608401.

 **Uklanjanje papira:** Kada se ovo upali, pogledajte odeljak Zaglavljivanje papira u Naprednim funkcijama proizvoda.

Ako dođe do kritične situacije dok je uključen SmartLock™, a morate da pristupite fioci uništavača, pratite korake u nastavku.

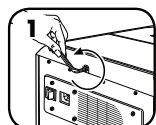

Pronađite pristupni zavrtnj na zadnjem delu mašine i okrenite ga imbus ključem od 6 mm u smeru suprotnom od kretanja kazaljke na satu.

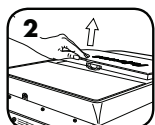

Servisni poklopac će početi da se podiže. Nastavite da okrećete dok ploča poklopca ne počne lako da se skida sa gornjeg dela mašine.



Da biste vratili servisni poklopac, postavite ploču poklopca nazad na gornji deo mašine. Držite ploču na mestu okrećući imbus ključ u smeru kretanja kazaljke na satu dok ne osetite otpor.

*** Uništavač neće raditi ako poklopac nije na mestu. Uvek vraćajte poklopac da biste nastavili sa uništavanjem.**



• Priručnik sa uputstvima obuhvata rad, održavanje i uslove servisiranja. Pre nego što počnete da radite sa uništavačem, u potpunosti pročitajte priručnik sa uputstvima.



• Pre čišćenja ili servisiranja utikač uništavača isključite sa električne mreže.



• Nemojte da dodirujete izložena sečiva, zupčanike i ekserčice ispod glave uništavača ili krakova za ubacivanje papira.

Ako nestane struja, SmartLock™ ostaje uključen.

Kada ponovo dođe struja, ciklus uništavanja se automatski nastavlja.



OGRANIČENA GARANCIJA ZA PROIZVOD

Ograničena garancija: Fellowes, Inc. („Fellowes“) daje garanciju na delove mašine bez nedostataka što se tiče materijala i izrade, i obezbeđuje servis i podršku tokom dve (2) godine od dana nabavke od strane krajnjeg korisnika. Fellowes daje garanciju na sečiva bez nedostataka što se tiče materijala i izrade na period od pet (20) godina od dana nabavke od strane krajnjeg korisnika. Ako se tokom garantnog perioda primete nedostaci na bilo kom delu proizvoda, isključivo i samo u vašoj odgovornosti je da popravite ili zamenite deo sa nedostacima o trošku i po mogućnostima proizvođača Fellowes. Ova garancija se ne primenjuje u slučaju zloupotrebe, nepravilnog rukovanja, neispunjavanja standarda prilikom korišćenja proizvoda, korišćenja neodgovarajućeg napajanja za rad uništavača (osim onih koji su navedeni na nalepnici) ili u slučaju neovlašćene popravke. Fellowes zadržava pravo da korisnicima naplati bilo kakve dodatne troškove kojima je

bio izložen usled nabavke delova ili pružanja usluga izvan države u kojoj je uništavač prvobitno prodat od strane ovlašćenog prodavca. BILO KAKVA PODRAZUMEVANA GARANCIJA, UKLJUČUJUĆI GARANCIJU TRŽIŠNOSTI ILI PODESNOSTI ZA ODREĐENU NAMENU, OVIM PUTEM SE VREMENSKI OGRANIČAVA NA PRETHODNO NAVEDENI GARANTNI PERIOD. Fellowes ni u jednom slučaju neće biti odgovoran za bilo kakvu posledičnu ili incidentnu štetu koja bi mogla da se pripíše proizvodu. Ovom garancijom dodeljuju vam se posebna zakonska prava. Trajanje, odredbe i uslovi ove garancije važe širom sveta, osim kada su različita ograničenja, restrikcije ili uslovi predviđeni lokanim pravom. Molimo da se obratite nama ili vašem prodavcu ako su vam potrebne detaljnije informacije ili servis u garantnom roku.

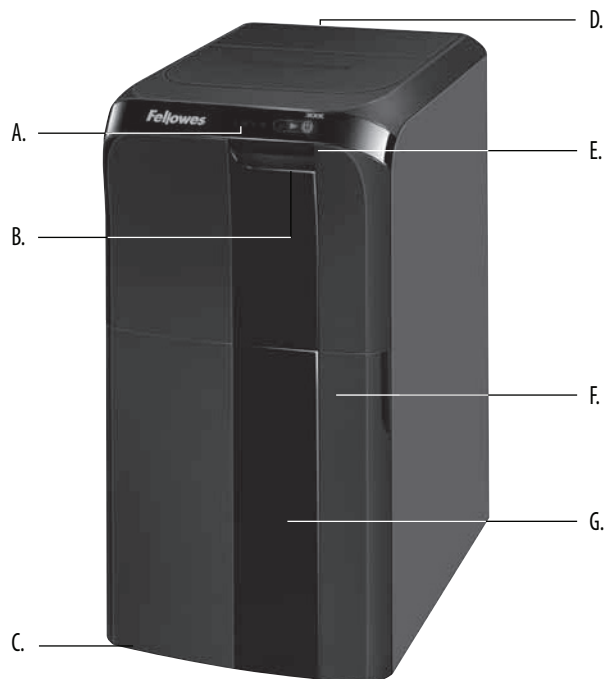

ОСНОВНИ ФУНКЦИИ И КОНТРОЛИ

- | | |
|--|--|
| A. Контролен панел
(вижте по-долу) | E. Вижте инструкциите за
безопасност (вътре в чекмеджето) |
| B. Чекмедже на шредера | F. Вратичка на контейнера |
| C. Колелца | G. Контейнер (вътрешност) |
| D. Превключвател за
прекъсване на захранването
○ 1. Изключване
I 2. Включване | |

КОНТРОЛЕН ПАНЕЛ

- | | |
|--|-------------------------------|
| 1. Прегряване (червен) | 5. Отлагане във времето (син) |
| 2. Изваждане на хартията
(червен) | 6. SmartLock™ (син) |
| 3. Пълен контейнер (червен) | 7. Старт (син) |
| 4. Чекмеджето/вратичката
на контейнера
е отворено/а (червен) | 8. Включване/изключване (син) |

500С



1.



2.



3.



4.



5.



6.



7.



8.

*300С не включва функцията за отлагане във времето.

ВЪЗМОЖНОСТИ

ЩЕ УНИЩОЖИ



Хартия А4



Телчета



Малки кламери

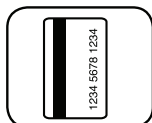

Пластмасови
кредитни карти



CD/DVD дискове



Ненужна поща



Смачкана хартия



Разбъркана купчина
листове

УНИЩОЖАВАНЕ НА СМЕСЕНИ НОСИТЕЛИ



20 и повече листа,
прикачени с телбод –
разделете прикачените с
телбод връзки от повече
от 20 листа



20 и повече листа,
прикачени с кламер –
разделете прикачените с
кламер връзки от повече
от 20 листа



Приемливо е унищожаването
на CD или DVD диск от време
на време. Поставете CD или
DVD диска между листата в
стандартна купчина от листове

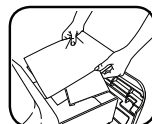

Поставяйте материали,
по-малки от формат А4,
малки листове, пощенски
и кредитни карти между
стандартните листове

Няма да унищожи: залепващи етикети, безконечна хартия, слепени документи, прозрачни носители, вестници, картон, спирали, индустриални телчета, повече от 20 листа, прикачени с телчета или кламери, ламинирани материали, 3½-инчови дискети, папки за документи, рентгенови снимки или пластмасови елементи, различни от посочените по-горе

Размер на хартията за унищожаване:

Нарязване на парченца 4 mm x 38 mm

Максимален брой:

500С: Капацитет за хартия (хартия с размери 8,5 инча x 11 инча) 500*

300С: Капацитет за хартия (хартия с размери 8,5 инча x 11 инча) 300*

*Хартия А4 (70 грама) при 220-240 V, 50/60 Hz, 4,0 ампера; по-плътна хартия, влага или напрежение, различно от номиналното, могат да намалят капацитета.



: ВАЖНИ ИНСТРУКЦИИ ЗА БЕЗОПАСНОСТ – Прочетете преди употреба!



- Работата, поддръжката и изискванията за обслужване са описани в ръководството за употреба. Прочетете цялото ръководство за употреба, преди да работите с шредерите.
- Да се пази далеч от достъп на деца или домашни любимци. Дръжте ръцете си далеч от входа за хартия. Винаги поставяйте в изключено положение или изваждайте от контакта, когато не използвате машината.
- Дръжте чужди обекти – ръкавици, бижута, дрехи, коса и т.н. – далече от отворите на шредера. Ако някакъв обект попадне в горния отвор, включете на обратен ход (R), за да извадите обекта.
- Никога не използвайте аерозолни продукти, смазочни материали на основата на петрол или други запалими продукти върху или в близост до шредера. Не използвайте компресиран въздух на шредера.
- Избягвайте да докосвате открити режещи ножове, механизми и прихватки под главата на шредера или подаващите лопатки.
- Изваждайте захранващия кабел от контакта преди почистване или обслужване.
- Не използвайте при повреда или дефект. Не разглобявайте шредера. Не го поставяйте в близост до източник на топлина или вода.
- Този шредер има превключвател за прекъсване на захранването (D), който трябва да бъде във включено положение (I), за да работи шредерът. В случай на авария преместете превключвателя в изключено положение (O). Това действие ще изключи шредера незабавно.
- Шредерът трябва да е включен в правилно заземен стенов контакт или гнездо с напрежение и ток, отговарящи на отбелязаните на етикета. Заземяният стенов контакт или гнездо трябва да бъдат монтирани в близост до оборудването и да са лесно достъпни. С този продукт не трябва да се използват преобразуватели на енергия, трансформатори или удължителни кабели.
- ОПАСНОСТ ОТ ПОЖАР – НЕ унищожавайте поздравителни картички с чипове за музика или батерии.
- За употреба само на закрито.

ОСНОВНА РАБОТА ЗА УНИЩОЖАВАНЕ ЧРЕЗ РЯЗАНЕ

ХАРТИЯ

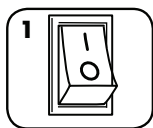

1 Включете щепсела в контакта и поставете превключвателя за прекъсване на захранването в положение за включване (I)



2 Натиснете бутона за включване (C), за да активирате шредера



3 Отворете чекмеджето и добавете хартия (Забележка: Дръпнете силно, за да отворите чекмеджето)



4 Затворете чекмеджето



5 Натиснете бутона за старт (▶), за да започнете унищожаването. Чекмеджето ще се заключи автоматично

След поставяне на превключвателя за прекъсване на захранването в положение за включване шредерът ще премине през начален цикъл, преди да е готов за употреба.

РАЗШИРЕНИ ФУНКЦИИ НА ПРОДУКТА



JamGuard System™

Не позволява прекъсвания на рязането за осигуряване на работа без задръствания



SmartLock™

Активира се при всеки цикъл на рязане, за да защити поверителна информация



Енергоспестяващ режим на сън

Функцията изключва шредера след липса на активност в продължение на 2 минути



JAMGUARD SYSTEM™

В случай на задръстване с хартия

ЗАДРЪСТВАНЕ С ХАРТИЯ



1 Шредерът автоматично ще придвижи хартията на обратен ход и ще светне иконата за изваждане на хартията



2 Иконата за заключване ще изгасне и чекмеджето на шредера ще се отключи



3 Отворете чекмеджето и извадете хартията (Забележка: Дръпнете силно, за да отворите чекмеджето)

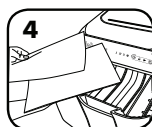

4 Отделете нарязаната купчина, завъртете я така, че чистият, ненарязан край да влезе пръв в чекмеджето



5 Затворете чекмеджето и натиснете бутона за старт, за да възобновите рязането



SMARTLOCK™

Активира се при всеки цикъл на рязане, за да защити поверителна информация

АКТИВИРАНЕ НА SMARTLOCK



1 Отворете чекмеджето и добавете хартия (Забележка: Дръпнете силно, за да отворите чекмеджето)



2 Затворете чекмеджето и натиснете бутона за старт, за да започнете унищожаването



3 SmartLock се задейства автоматично. Чекмеджето ще се заключи и иконата за заключване на контролния панел ще светне



4 Когато унищожаването завърши, иконата за заключване ще изгасне и чекмеджето на шредера ще се отключи



РАБОТА НА РЕЖИМА НА СЪН

Функцията изключва шредера след липса на активност в продължение на 2 минути

КОГАТО Е В РЕЖИМ НА СЪН



1 За излизане от режима на сън отворете чекмеджето и заредете хартия (Забележка: Дръпнете силно, за да отворите чекмеджето)

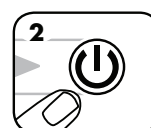

2 Или Натиснете бутона за включване

За допълнителна информация за всички разширени функции на продуктите на Fellowes отидете на адрес www.fellowes.com

ОТЛОЖЕН СТАРТ (САМО ЗА 500С)

Позволява ви да отложите унищожаването с 30, 60 или 90 минути.

ОТЛОЖЕН СТАРТ



Отворете чекмеджето и добавете хартия (Забележка: Дръпнете силно, за да отворите чекмеджето)



Затворете чекмеджето и натиснете иконата с часовник на контролния панел



Натиснете веднъж за отлагане с 30 минути (ще светне един светодиода)

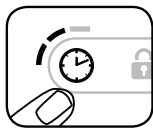

Натиснете два пъти за отлагане с 60 минути (ще светнат два светодиода)

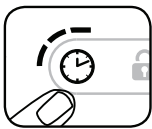

Натиснете три пъти за отлагане с 90 минути (ще светнат три светодиода)

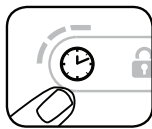

Натиснете четири пъти, за да нулирате часовника

****За да отмените отложен старт, натиснете и задръжте иконата с часовник за 2 секунди**

ПОДДРЪЖКА НА ПРОДУКТА

СМАЗВАНЕ НА ШРЕДЕРА

Всички шредери за нарязване на парченца изискват масло за най-голяма производителност. Недостатъчно или прекомерно смазване на машината може да доведе до проблеми, като намален капацитет за листове, досаден шум при унищожаване и евентуално пълно спиране на функционирането. За предотвратяване на тези проблеми ви препоръчваме да смазвате вашия шредер Fellowes® AutoMax™ **веднъж месечно**.

СЛЕДВАЙТЕ ПРОЦЕДУРАТА ЗА СМАЗВАНЕ ПО-ДОЛУ

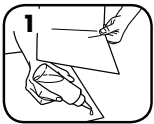

Нанесете тънък слой масло между два листа хартия



Отворете чекмеджето за подаване на хартия и поставете в него намаслените листове



Затворете чекмеджето за подаване на хартия и натиснете бутона за старт, за да унищожите намаслените листове

ВНИМАНИЕ

**Използвайте само неаерозолно растително масло в контейнер с дълга дюза, като Fellowes 35250*



ПОЧИСТВАНЕ НА ИНФРАЧЕРВЕНИТЕ СЕНЗОРИ ЗА АВТОМАТИЧНО СТАРТИРАНЕ

Сензорите за засичане на хартия са разработени за работа без поддръжка. В редки случаи сензорите може да бъдат блокирани от хартиен прах, което да доведе до работа на мотора, дори при липсата на хартия. (Забележка: два сензора за засичане на хартия се намират в долната част на чекмеджето за хартия).

ЗА ДА ПОЧИСТИТЕ СЕНЗОРИТЕ

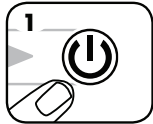

Изключете шредера и извадете захранващия му кабел от контакта

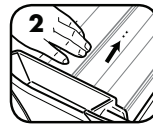

Открийте инфрачервения сензор за автоматично стартиране

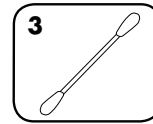

Напоете памучен тампон в спирт

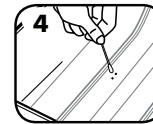

Изчистете с памучния тампон всякакво замърсяване от сензорите за хартия

ОТСТРАНЯВАНЕ НА ПРОБЛЕМИ



Индикатор за прегряване: Когато свети индикаторът за прегряване, шредерът е надвишил максималната работна температура и трябва да се охлади. Този индикатор ще остане да свети и шредерът няма да работи през времето за възстановяване.



Чекмеджето/вратичката на контейнера е отворено/а: Шредерът няма да работи, ако контейнерът е отворен. Когато свети, затворете контейнера, за да възобновите унищожаването.



Пълен контейнер: Когато свети, контейнерът за отпадъци на шредера е пълен и трябва да бъде изпразнен. Използвайте торбата за отпадъци Fellowes 3608401.



Изваждане на хартията: Когато свети, вижте раздела „Задръстване с хартия“ под „Разширени функции на продукта“.

Ако възникне критична ситуация при активна функция SmartLock™ и е необходим достъп до чекмеджето на шредера, следвайте стъпките по-долу.



Открийте винта за достъп на гърба на машината и го завъртете обратно на часовниковата стрелка с 6-милиметров шестограден ключ.

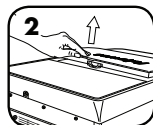

Сервизният капак ще започне да се вдига. Продължете да въртите, докато панелът на капака се отстрани лесно от горната част на машината.



За да поставите отново сервизния капак, поставете обратно панела на капака върху машината. Дръжте панела на място, докато завивате с шестограден ключ по посока на часовниковата стрелка, докато усетите съпротивление.



• Работата, поддръжката и изискванията за обслужване са описани в ръководството за употреба. Прочете цялото ръководство за употреба, преди да работите с шредерите.



• Изваждайте захранващия кабел от контакта преди почистване или обслужване.



• Избягвайте да докосвате открити режещи ножове, механизми и прихватки под главата на шредера или подаващите лопатки.

В случай на спиране на захранването SmartLock™ ще остане активирана. След възстановяване на захранването цикълът на унищожаване автоматично ще се възобнови.



*** Шредерът няма да работи, ако капакът не е на мястото си. Винаги поставяйте обратно капака, за да се възобнови унищожаването.**

ОГРАНИЧЕНА ГАРАНЦИЯ ЗА ПРОДУКТА

Ограничена гаранция: Fellowes, Inc. („Fellowes“) гарантира, че частите на машината са без дефекти на материали и изработка, и им осигурява обслужване и поддръжка за 2 години от датата на закупуване от първоначалния потребител. Fellowes гарантира, че режещите ножове на машината са без дефекти на материали и изработка, и им осигурява обслужване и поддръжка за 20 години от датата на закупуване от първоначалния потребител. Ако която и да е част се окаже дефектна през гаранционния период, вашето единствено и изключително обезщетение ще бъде ремонт или замяна на дефектната част по избор и за сметка на Fellowes. Настоящата гаранция не важи за случаи на злоупотреба, неправилно боравене, несъответствие със стандартите за употреба на продукта, работа на шредера с неподходящо електрическо захранване (различно от това, посочено на етикета) или неоторизиран ремонт. Fellowes си запазва правото да таксува потребителите за

всякакви допълнителни разходи, направени от Fellowes за осигуряване на части или услуги извън страната, в която шредерът е продаден първоначално от оторизиран търговец. **ВСЯКА КОСВЕНА ГАРАНЦИЯ, ВКЛЮЧИТЕЛНО ТАЗИ ЗА ПРОДАВАЕМОСТ ИЛИ ПРИГОДНОСТ ЗА КОНКРЕТНА ЦЕЛ, ПО СИЛАТА НА НАСТОЯЩИЯ ДОКУМЕНТ Е ОГРАНИЧЕНА В РАМКИТЕ НА СЪОТВЕТНИЯ ГАРАНЦИОНЕН ПЕРИОД, УКАЗАН ПО-ГОРЕ.** В никой случай Fellowes не носи отговорност за каквито и да е последващи или случайни повреди, дължащи се на този продукт. Настоящата гаранция ви дава определени законови права. Продължителността, правилата и условията на настоящата гаранция са валидни в целия свят, с изключение на местата, където местното законодателство може да изисква различни ограничения, рестрикции или условия. За повече подробности или за получаване на обслужване по настоящата гаранция се свържете с нас или с вашия търговец.

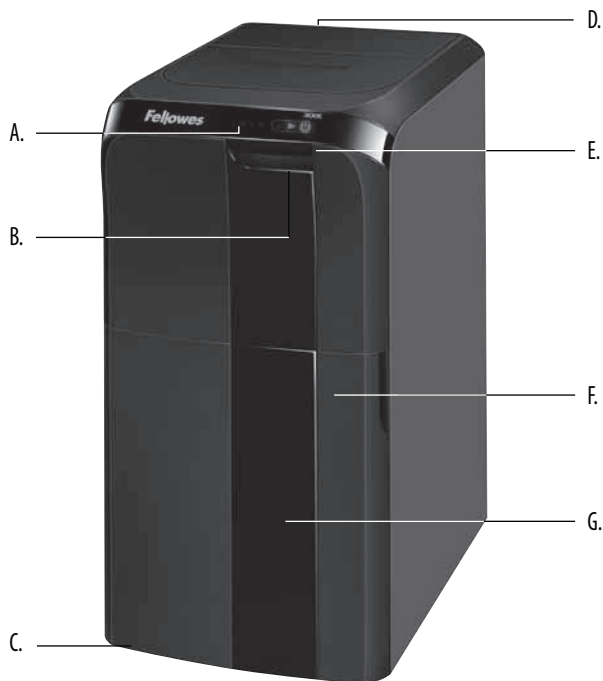

FUNȚII ȘI COMENZI ESENȚIALE

- | | |
|---|---|
| A. Panou de comandă
(vezi mai jos) | E. Consultați instrucțiunile
de siguranță
(din interiorul sertarului) |
| B. Sertarul tocătorului | F. Ușa coșului |
| C. Role de direcție | G. Coș (interior) |
| D. Întrerupător de deconectare
a alimentării | |
| ○ 1. OPRIT | |
| I 2. PORNIT | |

PANOU DE COMANDĂ

- | | |
|--|----------------------------------|
| 1. Supraîncălzire
(culoare roșie) | 5. Timp de întârziere (albastru) |
| 2. Îndepărtare hârtie
(culoare roșie) | 6. SmartLock™ (albastru) |
| 3. Coș plin (roșu) | 7. Start (albastru) |
| 4. Ușa sertar/coș
deschisă (roșu) | 8. Pornit/Oprit (albastru) |

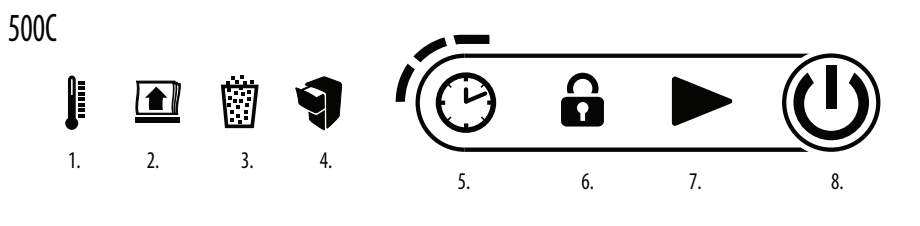

*300C nu cuprinde funcția timpului de întârziere.

CARACTERISTICI

VA TOCA



Hârtie A4



Capse



Agrafe mici pentru
prins hârtii

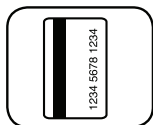

Carduri de credit
din plastic



CD/DVD

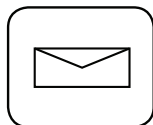

Correspondența
nesolicitată



Hârtie mototolită



Fascicul de hârtie răvășit

TOCAREA UNOR MATERIALE DIVERSE



Peste 20 foi capsate –
Desfaceți fasciculele de
hârtie capsate care conțin
peste 20 de foi



Peste 20 foi prinse cu agrafe –
Desfaceți fasciculele de hârtie
prinse cu agrafe care conțin
peste 20 de foi



Este acceptat ocazional câte
un CD sau un DVD. Intercalați
CD-ul sau DVD-ul cu câte un
fascicul de foi standard

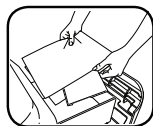

În cazul materialelor mai
mici decât A4, intercalați
foile mici, plicurile și
cardurile de credit între
foile standard

Nu veți putea tăia: Etichete adezive, hârtie de formular în role, documente legate, folii transparente, ziare, cartoane, agrafe de legat, capse industriale, peste 20 de pagini capsate sau prinse cu agrafe, laminate, dischete de 3½ in., dosare, radiografiile sau alte materiale plastice decât cele menționate mai sus







Mărimea de tăiere a hârtiei:

Tăiere transversală 4 mm x 38 mm

Valori maxime:

500C Capacitate hârtie (hârtie de 8,5 in. x 11 in.) 500*
300C Capacitate hârtie (hârtie de 8,5 in. x 11 in.) 300*
*hârtie A4 (70 g) la 220-240 V, 50/60 Hz, 4,0 A; hârtia mai grea, umiditatea sau o altă tensiune decât cea nominală pot reduce capacitatea.

⚠️ AVERTIZARE: INSTRUCȚIUNI DE SIGURANȚĂ IMPORTANTE — Citiți înainte de utilizare!

-  Cerințele de operare, întreținere și service sunt tratate în manualul de instrucțiuni. Citiți tot manualul de instrucțiuni înainte de a pune în funcțiune aparatul.
-  A nu se lăsa la îndemâna copiilor și animalelor de companie. Nu puneți mâinile în punctul de intrare pentru hârtie. Întotdeauna comutați în modul oprit sau deconectați când nu utilizați aparatul.
-  Țineți obiectele străine – mănuși, bijuterii, îmbrăcăminte, păr etc. – la distanță de deschiderile aparatului. Dacă un obiect intră în deschiderea superioară, comutați pe Inversare (R) pentru a-l scoate.
-  Niciodată nu utilizați produse pe bază de aerosol, lubrifianți pe bază de petrol sau alte produse inflamabile pe suprafața sau în apropierea aparatului. Nu utilizați aer îmbuteliat pe aparat.
-  Evitați atingerea lamelor de tăiat expuse, a angrenajelor și a dinților de sub capul de tăiere sau brațele de alimentare.
-  Deconectați aparatul înainte de curățare sau depanare.
- Nu utilizați aparatul dacă este deteriorat sau defect. Nu dezasamblați aparatul. Nu poziționați lângă o sursă de căldură sau de apă sau deasupra acestora.
- Acest aparat are un întrerupător de deconectare a alimentării (D), care trebuie să fie în poziția PORNIT (I) pentru ca tocătorul să funcționeze. În caz de urgență, puneți întrerupătorul în poziția OPRIT (O). Această acțiune va opri imediat aparatul.
- Aparatul trebuie conectat la o priză de perete sau la o mufă împământată corespunzător, cu tensiunea și amperajul specificate pe etichetă. Priza de perete sau mufa împământată trebuie instalată în apropierea echipamentului și trebuie să fie accesibilă. Conversoarele, transformatoarele sau cablurile prelungitoare nu trebuie utilizate cu acest produs.
- PERICOL DE INCENDIU – NU tăiați felicitările care au cipuri sau baterii funcționale.
- Doar pentru utilizare în spații interioare.

Operațiuni de tăiere de bază

HĂRTIE

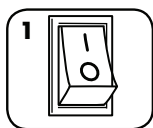

Conectați și puneți întrerupătorul de deconectare a alimentării în poziția PORNIT (I)

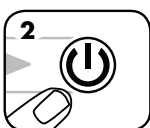

Apăsați pe (I) PORNIT pentru activare



Deschideți sertarul și adăugați hârtia (Notă: Trageți puternic pentru a deschide sertarul)

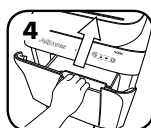

Închideți sertarul



Apăsați pe start (▶) pentru a începe tocarea. Sertarul se va bloca automat

După ce puneți pe pornit întrerupătorul de deconectare a alimentării, aparatul va efectua un ciclu de pornire, înainte de a fi pregătit pentru utilizare.

Caracteristici avansate ale produsului



JamGuard System™
Împiedică întreruperea tocării pentru a funcționa fără blocări



SmartLock™
Este cuplat la fiecare ciclu de tocarea, pentru a proteja informațiile confidențiale



Modul de hibernare pentru economisirea energiei
Această funcție închide tocătorul după 2 minute de inactivitate



JAMGUARD SYSTEM™
În cazul unei blocări a hârtiei

BLOCARE HĂRTIE



Aparatul va inversa automat hârtia, iar pictograma Îndepărtare hârtie se va aprinde



Pictograma de blocare se va stinge, iar sertarul se va debloca



Deschideți sertarul și scoateți hârtia (Notă: Trageți puternic pentru a deschide sertarul)



Desprindeți fasciculul tocat și întoarceți-l, astfel încât marginea curată, netocată, să intre mai întâi în sertar



Închideți sertarul și apăsați pe start pentru a continua tocarea



SMARTLOCK™

Este cuplat la fiecare ciclu de tocarea, pentru a proteja informațiile confidențiale

CUPLAȚI SMARTLOCK



Deschideți sertarul și adăugați hârtia (Notă: Trageți puternic pentru a deschide sertarul)



Închideți sertarul și apăsați pe Start pentru a începe tocarea



SmartLock se cuplează automat. Sertarul se va bloca, iar pictograma Blocare de pe panoul de comandă se va aprinde



Când tocarea se încheie, pictograma Blocare se va stinge, iar sertarul se va debloca



FUNCȚIONARE ÎN MODUL DE HIBERNARE

Această funcție închide tocătorul după 2 minute de inactivitate

CÂND APARATUL ESTE ÎN MODUL DE HIBERNARE



Pentru a ieși din hibernare, deschideți sertarul și încărcați hârtia (Notă: Trageți puternic pentru a deschide sertarul)

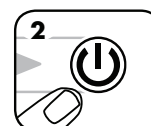

Apăsați pe PORNIT

Pentru mai multe informații despre toate caracteristicile avansate ale produselor Fellowes accesați www.fellowes.com

PORNIREA ÎNTĂRZIATĂ (NUMAI LA MODELUL 500C)

Permite întârzierea tocării timp de 30, 60 sau 90 minute.

PORNIREA ÎNTĂRZIATĂ



1 Deschideți sertarul și adăugați hârtia (Notă: Trageți puternic pentru a deschide sertarul)

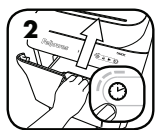

2 Închideți sertarul și apăsați pe pictograma ceasului de pe panoul de comandă



Apăsați o dată pentru o întârziere de 30 minute (un LED se va aprinde)

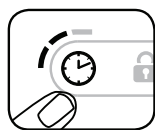

Apăsați de două ori pentru o întârziere de 60 minute (două LED-uri se vor aprinde)

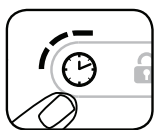

Apăsați de trei ori pentru o întârziere de 90 minute (trei LED-uri se vor aprinde)

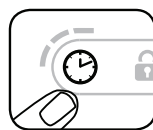

Apăsați de patru ori pentru a reseta ceasul

****Pentru a anula Pornirea întârziată, țineți apăsată pictograma Ceas timp de 2 secunde**

ÎNȚEȚINEREA PRODUSULUI

LUBRIFIEREA APARATULUI

Toate aparatele de tăiere transversală necesită ulei pentru performanță de vârf. Lubrifierea insuficientă sau excesivă a aparatului poate crea probleme, cum ar fi diminuarea capacității în ceea ce privește numărul de foi și zgomotul deranjant în timpul tocării, ajungând până la oprirea funcționării. Pentru a evita aceste probleme, vă recomandăm să lubrifiați aparatul Fellowes® AutoMax™ **o dată pe lună**.

RESPECTAȚI PROCEDURA DE LUBRIFIERE DE MAI JOS

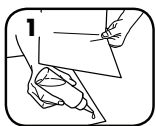

1 Aplicați un strat subțire de ulei între două coli de hârtie



2 Deschideți sertarul de alimentare cu hârtie și puneți foile unse cu ulei



3 Închideți sertarul de alimentare cu hârtie și apăsați pe pornire pentru a toca foile unse

ATENȚIE *Utilizați doar ulei vegetal fără aerosol la recipientele cu duze lungi cum ar fi Fellowes 35250

CURĂȚAREA SENZORILOR INFRAROȘU DE PORNIRE AUTOMATĂ

Senzorii de detectare a hârtiei sunt proiectați pentru funcționare fără întreținere. Totuși, în situații rare senzorii pot fi blocați de praful de hârtie care cauzează rularea motorului chiar dacă nu există vreo cantitate de hârtie prezentă.

(Notă: în partea de jos a sertarului pentru hârtie se află doi senzori de detectare a hârtiei).

PENTRU A CURĂȚA SENZORII

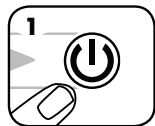

1 Opriți și deconectați apoi aparatul

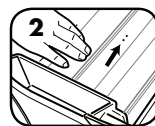

2 Localizați senzorul infraroșu de pornire automată

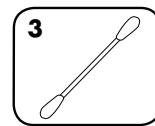

3 Înmuiiați un bețișor de bumbac în alcool pentru frecat

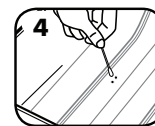

4 Cu ajutorul bețișorului de bumbac, ștergeți orice urmă de contaminare de pe senzorii de hârtie

DEPANARE

Indicator de supraîncălzire: Când indicatorul de supraîncălzire este aprins, aparatul a depășit temperatura de operare maximă și trebuie să se răcească. Acest indicator va rămâne aprins, iar aparatul nu va funcționa pe durata perioadei de revenire.

Ușă sertar/coș deschisă: Aparatul nu va funcționa când coșul este deschis. Când acest indicator este aprins, închideți coșul pentru a relua operațiunea de tăiere.

Coș plin: Când acest indicator este aprins, coșul de gunoi al aparatului este plin și trebuie golit. Folosiți punga de gunoi Fellowes 3608401.

Îndepărtare hârtie: Când se aprinde, consultați secțiunea Blocare hârtie din Caracteristici avansate ale produsului

Dacă apare o situație critică în timp ce este cuplat SmartLock™, iar aparatul trebuie accesat, urmați pașii de mai jos.

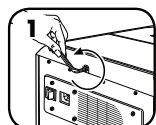

1 Localizați șuruburile de acces de pe spatele aparatului și rotiți-le în sens antiorar cu o cheie imbus de 6 mm.

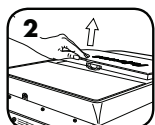

2 Capacul de service va începe să se ridice. Continuați să rotiți, până când panoul capacului se poate scoate cu ușurință din partea de sus a aparatului.



3 Pentru a pune la loc capacul de service, poziționați panoul capacului în partea de sus a aparatului. Țineți pe loc panoul, în timp ce rotiți cheia imbus în sens orar, până când simțiți rezistență.

*** Aparatul nu va funcționa, în cazul în care capacul nu se află la locul său. Întotdeauna puneți la loc capacul, pentru a continua tocarea.**



• Cerințele de operare, întreținere și service sunt tratate în manualul de instrucțiuni. Citiți tot manualul de instrucțiuni înainte de a pune în funcțiune aparatul.

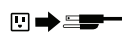

• Deconectați aparatul înainte de curățare sau depanare.



• Evitați atingerea lamelor de tăiat expuse, a angrenajelor și a dinților de sub capul de tăiere sau brațele de alimentare.

În cazul unei întreruperi a alimentării electrice, SmartLock™ va rămâne cuplat. Odată ce alimentarea este reluată, ciclul de tocarea va continua automat.



GARANȚIE LIMITATĂ A PRODUSULUI

Garanție limitată: Fellowes, Inc. („Fellowes”) garantează că piesele aparatului nu conțin defecte materiale sau de execuție și asigură service și asistență timp de 2 ani începând de la data achiziționării de către consumatorul inițial. Fellowes garantează că lamele de tăiat ale aparatului nu conțin defecte materiale sau de execuție pe o durată de 20 ani începând de la data achiziționării de către consumatorul inițial. Dacă se constată că vreo piesă este defectă pe durata perioadei de garanție, compensația dvs. unică și exclusivă va fi reparația sau înlocuirea piesei defecte, la alegerea și pe cheltuiala Fellowes. Această garanție nu se aplică în caz de abuz, utilizare necorespunzătoare, nerespectarea standardelor de utilizare a produsului, operarea aparatului folosind o sursă de alimentare necorespunzătoare (alta decât cea menționată pe etichetă) sau o lucrare de reparație neautorizată. Fellowes își rezervă dreptul de a percepe

consumatorilor costurile suplimentare înregistrate de Fellowes pentru asigurarea de piese sau servicii în afara țării unde se vinde inițial aparatul de către un revânzător autorizat. ORICE GARANȚIE IMPLICITĂ, INCLUSIV CEA DE VANDABILITATE SAU POTRIVIRE PENTRU UN ANUMIT SCOP, ESTE LIMITATĂ PRIN PREZENTA CA DURATĂ LA PERIOADA DE GARANȚIE ADECVATĂ STABILITĂ MAI SUS. În niciun caz Fellowes nu va fi răspunzătoare pentru daune indirecte sau incidentale care pot fi atribuite acestui produs. Această garanție vă oferă anumite drepturi legale. Durata, termenii și condițiile acestei garanții sunt valabile pe plan mondial, cu excepția situațiilor când limitări, restricții sau condiții diferite pot fi prevăzute prin legislația locală. Pentru mai multe detalii sau pentru a beneficia de service în baza acestei garanții, vă rugăm să ne contactați pe noi sau pe reprezentantul dvs.

الميزات وعناصر التحكم الرئيسية

- أ. لوحة التحكم (انظر بأسفل) هـ. انظر إرشادات السلامة
ب. درج جهاز تمزيق المستندات (بداخل الدرج)
ج. العجلات و. باب السلة
د. مفتاح فصل الطاقة ز. السلة (من الداخل)
1. إيقاف التشغيل
2. تشغيل



لوحة التحكم

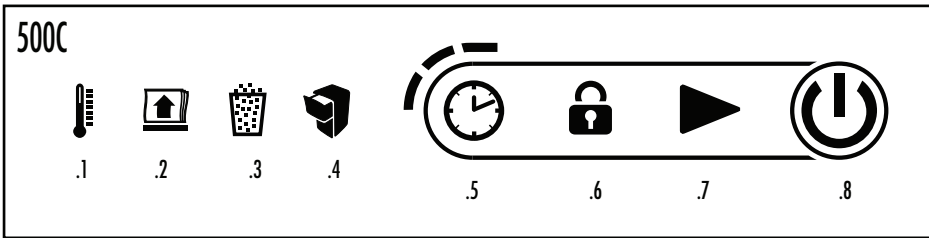

1. حرارة زائدة (أحمر)
2. إزالة الورق (أحمر)
3. السلة ممتلئة (أحمر)
4. باب الدرج/السلة مفتوح (أحمر)
5. تأخير الوقت (أزرق)
6. SmartLock™ (أزرق)
7. بدء التشغيل (أزرق)
8. تشغيل/إيقاف تشغيل (أزرق)

*لا تشمل 300C على خاصية تأخير الوقت.

القدرات

ستقوم بالتمزيق

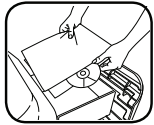

يمكن قبول الأقراص المضغوطة أو أقراص الفيديو الرقمية من وقت لآخر. ضع القرص المضغوط أو قرص الفيديو الرقمي بداخل باقة الورق القياسية



أكثر من 20 صفحة تم جمعها بمشبك - اسحب باقات من الورق تم جمعها بمشبك. وتحتوي على أكثر من 20 صفحة



أكثر من 20 صفحة تم تدبيسها - اسحب باقات من الورق تم تدبيسها. وتحتوي على أكثر من 20 صفحة

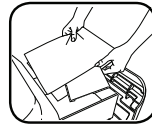

المواد الأصغر حجماً من الورق مثل الصفحات الصغيرة المتداخلة، وأظرف البريد وبطاقات الائتمان البلاستيكية بين الصفحات القياسية

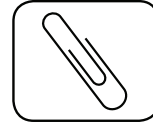

مشابك الورق الصغيرة



الدبابيس



ورق A4

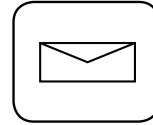

رسائل البريد الغير مهمة



الأقراص المضغوطة/ أقراص الفيديو الرقمية

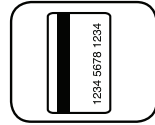

بطاقات الائتمان البلاستيكية



باقة غير منظمة من الورق

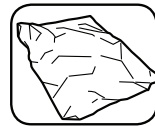

الورق المجعد

الحد الأقصى:

500C سعة الورق (ورق 8.5 بوصة × 11 بوصة) *500
300C سعة الورق (ورق 8.5 بوصة × 11 بوصة) *300
*ورق A4 (وزن 70 جرام) بجهد 220 إلى 240 فولت، وتردد 50/60 هرتز، وقوة تيار 4.0 أمبير؛ قد يؤدي استخدام ورق أثقل، أو الرطوبة، أو جهد كهربائي أعلى من المطلوب، إلى الحد من السعة.

لن تمزق: البطاقات اللاصقة، أو الصفحات المتواصلة، أو المستندات المجمعة، أو الشفافيات، أو الجرائد، أو علب الكرتون، أو مشابك التجميع، الدبابيس الصناعية، أو ما يزيد عن 20 ورقة تم تدبيسها أو تجميعها معاً، أو الرقائق المعدنية، أو الأقراص المرنة مقاس 3.5 بوصة، أو مجلدات الملفات، أو صور الأشعة السينية، أو البلاستيك سوى المذكور أعلاه

مقاس الورق الممزق:

التقطيع العرضي 4 ملم × 38 ملم

تحذير: إرشادات مهمة للسلامة - اقرأ قبل الاستخدام!

- لا تستخدم الجهاز في حالة تلفه أو وجود عيب به. لا تقم بفك مكونات جهاز تمزيق المستندات.
- لا تضع الجهاز قرب أو فوق مصدر للحرارة أو الماء.
- يحتوي هذا الجهاز على مفتاح فصل الطاقة (د) يجب أن يكون في وضع التشغيل (I) حتى يعمل الجهاز. في حالة الطوارئ، حرك المفتاح إلى وضع إيقاف التشغيل (O). سيؤدي هذا الإجراء إلى إيقاف تشغيل جهاز تمزيق المستندات على الفور.
- يجب توصيل أجهزة تمزيق المستندات بقباس حائطي أو مقبس مؤرض بشكل جيد له قيمة الفولطية والأمبير المحددة في الملصق. يجب تركيب القاباس أو المقبس المؤرض بالقرب من الجهاز بحيث يسهل الوصول إليه. يجب عدم استخدام محولات الطاقة أو المحولات الكهربائية أو أسلاك الامتداد مع هذا المنتج.
- خطر الحريق - لا تضع بطاقات التهنئة ذات الشرائح الصوتية أو البطاريات لتمزيقها في هذا الجهاز.
- للاستخدام في الأماكن المغلقة فقط.

- يتم تناول موضوعات التشغيل والصيانة ومتطلبات الخدمة في دليل الإرشادات. اقرأ الدليل بالكامل قبل تشغيل أجهزة تمزيق المستندات.
- احرص على إبعاد المنتج عن الأطفال والحيوانات الأليفة. أبعد يديك عن مدخل الورق. اضبط الجهاز دائماً على إيقاف التشغيل أو أفضل طاقته عند عدم استخدامه.
- أبعد الأجسام الغريبة - مثل القفازات والمجوهرات والأقمننة والشعر وما إلى ذلك - عن فتحات أجهزة تمزيق الأوراق. في حالة دخول أجسام في الفتحة العلوية، اضبط الجهاز على وضع الاتجاه المعاكس (R) لإخراج الجسم الغريب.
- لا تستخدم مطلقاً منتج الأيروسول أو منتجات التزييت المشتقة من مواد بترولية أو أي منتجات أخرى قابلة للاشتعال على جهاز التمزيق أو بالقرب منه. لا تستخدم عبوات الهواء المضغوط على جهاز التمزيق.
- تجنب لمس شفرات التقطيع المكشوفة. والتروس والسنون الموجودة تحت رأس جهاز التمزيق أو أذرع التغذية.
- أفضل طاقة جهاز تمزيق المستندات قبل تنظيفه أو صيانته.

التشغيل الأساسي لعملية التمزيق



اضغط زر البدء (▶) لبدء عملية التمزيق. سيقوم الدرج بالقفل تلقائياً

اغلق الدرج

افتح الدرج وقم بإضافة الورق (ملاحظة: اسحب بثبات لفتح الدرج)

اضغط على (O) لتنشيط الجهاز

قم بتوصيل الجهاز وقم بوضع مفتاح فصل الطاقة في وضع التشغيل (I)

بعد تشغيل مفتاح فصل الطاقة، سيقوم جهاز تمزيق المستندات بتشغيل دورة للإجماع قبل أن يصبح جاهزاً للاستخدام.

مميزات المنتج المتقدمة

وضع السكون الذي يحفظ الطاقة يتميز بإغلاق جهاز التمزيق بعد دقيقتين من عدم النشاط



SmartLock™ يعمل مع كل دورة تمزيق لحماية المعلومات السرية



JamGuard System™ يحول دون حدوث توقفات في عملية التمزيق فتتم دون حدوث انحسار في الورق



JAMGUARD SYSTEM™

في حالة حدوث انحسار في الورق



انحسار الورق



اغلق الدرج واضغط زر البدء لاستكمال التمزيق

قم بفصل الباقات الممزقة. وقم بلف الباقات بشكل دائري حتى تدخل الحواف النظيفة غير الممزقة في الدرج أولاً.

افتح الدرج، وقم بإخراج الورق (ملاحظة: اسحب بثبات لفتح الدرج)

سينطفئ رمز القفل ويتم إلغاء قفل درج جهاز تمزيق المستندات

سيقوم جهاز تمزيق المستندات تلقائياً بعكس الورق وسيضيء رمز إزالة الورق.

تشغيل وضع السكون

يتميز بإغلاق جهاز التمزيق بعد دقيقتين من عدم النشاط



عند الدخول في وضع السكون

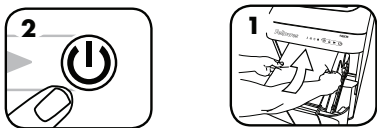

للخروج من وضع السكون، أو افتح الدرج وقم بتحميل الورق (ملاحظة: اسحب بثبات لفتح الدرج)

SMARTLOCK™

تنشط مع كل دورة تمزيق لحماية المعلومات الخاصة



تنشيط SMARTLOCK

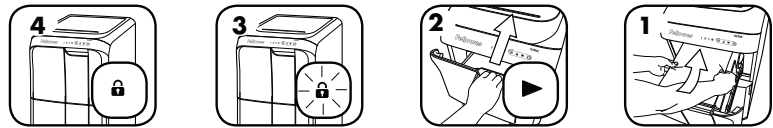

بعد اكتمال عملية التمزيق، سينطفئ رمز القفل مرة أخرى ويتم إلغاء قفل درج جهاز التمزيق.

تقوم خاصية Smart Lock بالتنشيط بشكل تلقائي. سيقوم الدرج بالقفل ويضيء رمز القفل على لوحة التحكم

اغلق الدرج واضغط بدء التشغيل لبدء عملية التمزيق

افتح الدرج وقم بإضافة الورق (ملاحظة: اسحب بثبات لفتح الدرج)

يسمح لك بتأخير عملية تمرير الورق لمدة 30 أو 60 أو 90 دقيقة.

البدا المتأخر

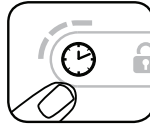

اضغط أربع مرات لإعادة ضبط الساعة

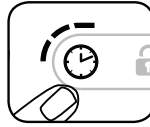

اضغط ثلاث مرات لبرنامج التأخير لمدة 90 دقيقة (سيضيء ثلاث مؤشرات LED)

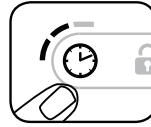

اضغط مرتين لبرنامج التأخير لمدة 60 دقيقة (سيضيء مؤشران LED)

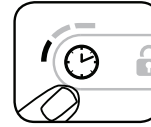

اضغط مرة واحدة لبرنامج التأخير لمدة 30 دقيقة (سيضيء مؤشر LED واحد)



اغلق الدرج واضغط رمز القفل على لوحة التحكم



افتح الدرج وقم بإضافة الورق (ملاحظة: اسحب بنيتا لفتح الدرج)

****إلغاء البدا المتأخر. اضغط مع الاستمرار على رمز الساعة لمدة ثابنتين**

صيانة المنتج

تنظيف أجهزة الاستشعار بالأشعة تحت الحمراء تلقائياً التشغيل

تم تصميم أجهزة الاستشعار الخاصة باكتشاف الورق للتشغيل دون إجراء صيانة. على الرغم من ذلك، ففي حالات نادرة قد تنسد أجهزة الاستشعار بفعل غبار الورق مما يؤدي إلى تشغيل الموتور حتى في حالة عدم وجود ورق.

(ملاحظة: يوجد جهازا استشعار اكتشاف الورق في أسفل درج الورق.)

لتنظيف أجهزة الاستشعار

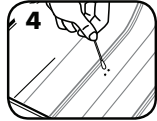

باستخدام قطعة القطن. امسح أي ملوثات من على أجهزة استشعار الورق

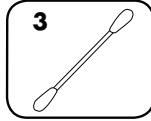

اغمس قطعة من القطن في كحول أحمر

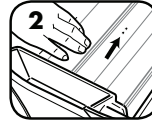

حدد مكان جهاز الاستشعار بالأشعة تحت الحمراء تلقائياً التشغيل

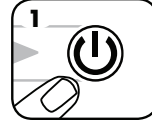

قم بإيقاف تشغيل جهاز تمرير المستندات وفصل طاقته



تزييت جهاز تمرير المستندات

تتطلب جميع أجهزة تمرير المستندات المستعرضة تزييتها للحصول على أفضل أداء. قد يؤدي الحد أو الإفراط في تزييت الجهاز إلى بعض المشكلات مثل تقليل سعة الصفحات، أو صدور صوت مزعج أثناء عملية التمرير. وقد يتوقف الجهاز في النهاية عن العمل. لتجنب هذه المشكلات، نحن نوصي بتزييت جهاز تمرير المستندات Fellowes® AutoMax™ مرة واحدة كل شهر.

اتبع إجراءات التزييت التالية



اغلق درج تغذية الورق واضغط بدء التشغيل لبدء تمرير الصفحات المرينة



افتح درج تغذية الورق وضع الصفحات المرينة في الدرج

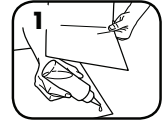

ضع طبقة خفيفة من الزيت بين صفحتي ورق



تنبيه * لا تستخدم إلا زيتاً نباتياً غير سائل في حاوية ذات فوهة طويلة مثل Fellowes 35250

استكشاف المشكلات وإصلاحها

مؤشر الارتفاع الزائد في درجة الحرارة: عندما يضيء مؤشر الارتفاع الزائد في درجة الحرارة، فإن ذلك يعني أن جهاز تمرير المستندات قد تجاوز درجة الحرارة القصوى للتشغيل ويحتاج إلى التبريد. وبمثل هذا المؤشر مضاءً ولا يعمل جهاز تمرير المستندات خلال فترة التبريد.

باب الدرج/السلة مفتوح: لن يعمل جهاز تمرير المستندات في حالة فتح باب السلة. عندما يكون مضاءً، أغلق السلة أو قم بتفريغها لاستئناف التمرير.

السلة ممتلئة: عندما يضيء، فهذا يعني أن سلة مهملات جهاز تمرير المستندات ممتلئة ويجب إفراغها. استخدم حقيبة مهملات Fellowes طراز 3608401.

إزالة الورق: عندما يضيء، راجع قسم "انحسار الورق" في خصائص "مميزات المنتج المتقدمة"



• يتم تناول موضوعات التشغيل والصيانة ومتطلبات الخدمة في دليل الإرشادات. اقرأ الدليل بالكامل قبل تشغيل أجهزة تمرير المستندات.

• أفضل طاقة جهاز تمرير المستندات قبل تنظيفه أو صيانته.

• تجنب لمس شفرات التقطيع المكشوفة، والتروس والسنان الموجودة تحت رأس جهاز التمرير أو أذرع التغذية.

في حالة حدوث انقطاع في التيار، سيظل SmartLock™ نشطاً. بمجرد عودة التيار، سوف تستأنف دورة التمرير العمل.



في حالة حدوث موقف حرج أثناء تشغيل SmartLock™، وكنت بحاجة لفتح درج جهاز تمرير المستندات، اتبع الخطوات التالية.



إعادة تركيب غطاء فتحة الصيانة. ضع لوحة غطاء الفتحة مرة أخرى أعلى الجهاز. قم بتثبيت اللوحة في موضعها مع لف المفتاح في اتجاه عقارب الساعة، حتى تشعر بمقاومة أثناء اللف.

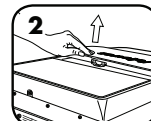

يبدأ غطاء فتحة تنفيذ الصيانة في الارتفاع. استمر في الف حتى يتم خلع لوحة غطاء الفتحة بسهولة من أعلى الجهاز.



حدد مكان مسمار الفتح الموجود في ظهر الجهاز. وقم بلفه في عكس اتجاه عقارب الساعة باستخدام مفتاح 6 ملم.

* لن يعمل جهاز تمرير المستندات إذا كان غطاء الفتحة في غير موضعه. ضع دائماً غطاء الفتحة لتمام استكمال عملية التمرير.

نققات إضافية تحملتها شركة Fellowes لتوفير قطع أو خدمات خارج الدولة الأولى التي تم فيها بيع جهاز تمزيق المستندات بواسطة وكيل معتمد. بموجب هذا، يكون أي ضمان ضمني، بما في ذلك قابلية التسويق أو الملائمة لأي غرض خاص، قاصراً في مدته على فترة الضمان المحددة أعلاه. لن تكون شركة Fellowes مسؤولة على الإطلاق عن أي تلفيات تبعية أو عرضية منسوبة إلى هذا المنتج. يمنحك هذا الضمان حقوقاً قانونية محددة. تسري مدة هذا الضمان وشروطه وأحكامه في جميع أنحاء العالم، فيما عدا في الأماكن التي يتطلب فيها القانون المحلي تطبيق قيود أو شروط أو أحكام مختلفة. لمزيد من التفاصيل أو للحصول على خدمة بموجب هذا الضمان، الرجاء الاتصال بنا أو بالوكيل الذي تتعامل معه.

الضمان المحدود: تضمن شركة Fellowes, Inc. (المشار إليها باسم "Fellowes") خلو قطع المنتج من عيوب المادة والتصنيع وتوفر خدمة ودعمًا لمدة عامين بدءًا من تاريخ الشراء للمستهلك الأصلي. تضمن شركة Fellowes خلو شفرات التقطيع من عيوب المادة والتصنيع لمدة 20 عامًا بدءًا من تاريخ الشراء للمستهلك الأصلي. في حالة اكتشاف عيب في أي قطعة خلال فترة الضمان، فسيقتصر التعويض الوحيد والحصري المقدم لك على إصلاح القطعة المعيبة أو استبدالها. وفقًا لما تراه شركة Fellowes وعلى نفقتها، لا يسري هذا الضمان في حالات سوء الاستخدام أو التعامل السيء أو عدم الالتزام بمعايير استخدام المنتج أو تشغيل جهاز تمزيق المستندات باستخدام مصدر طاقة غير مناسب (غير المدرج على الملصق) أو إجراء عملية إصلاح غير مصرح بها. تحتفظ شركة Fellowes بحقوقها في تحميل المستهلكين تكلفة أي

W.E.E.E.

English

This product is classified as Electrical and Electronic Equipment. Should the time come for you to dispose of this product please ensure that you do so in accordance with the European Waste of Electrical and Electronic Equipment (WEEE) Directive and in compliance with local laws relating to this directive.

For more information on the WEEE Directive please visit www.fellowesinternational.com/WEEE

French

Ce produit est classé dans la catégorie « Équipement électrique et électronique ». Lorsque vous déciderez de vous en débarrasser, assurez-vous d'être en parfaite conformité avec la directive européenne relative à la gestion des déchets d'équipements électriques et électroniques (DEEE), et avec les lois de votre pays liées à cette directive.

Pour obtenir des plus amples informations sur cette directive, rendez-vous sur www.fellowesinternational.com/WEEE

Spanish

Se clasifica este producto como Equipamiento Eléctrico y Electrónico. Si llegase el momento de deshacerse de este producto, asegúrese que lo hace cumpliendo la Directiva Europea sobre Residuos de Equipamiento Eléctrico y Electrónico (Waste of Electrical and Electronic Equipment, WEEE) y las leyes locales relacionadas con esta directiva.

Para más información acerca de la Directiva WEEE, visite www.fellowesinternational.com/WEEE

German

Dieses Produkt ist als Elektro- und Elektronikgerät klassifiziert. Wenn Sie dieses Gerät eines Tages entsorgen müssen, stellen Sie bitte sicher, dass Sie dies gemäß der Europäischen Richtlinie zu Sammlung und Recycling von Elektro- und Elektronikgeräten (WEEE) und in Übereinstimmung mit der lokalen Gesetzgebung in bezug auf diese Richtlinie tun.

Mehr Informationen zur WEEE-Richtlinie finden Sie unter: www.fellowesinternational.com/WEEE

Italian

Questo prodotto è classificato come Dispositivo Elettrico ed Elettronico. Al momento dello smaltimento di questo prodotto, effettuarlo in conformità alla Direttiva Europea sullo Smaltimento dei Dispositivi Elettrici ed Elettronici (WEEE) e alle leggi locali ad essa correlate.

Per ulteriori informazioni sulla Direttiva WEEE, consultare il sito www.fellowesinternational.com/WEEE

Dutch

Dit product is geclassificeerd als een elektrisch en elektronisch apparaat. Indien u besluit zich te ontdoen van dit product, zorg dan a.u.b. dat dit gebeurt in overeenstemming met de Europese richtlijn inzake afval van elektrische en elektronische apparaten (AEEA) en conform de lokale wetgeving met betrekking tot deze richtlijn.

Voor meer informatie over de AEEA-richtlijn kunt u terecht op www.fellowesinternational.com/WEEE

Swedish

Denna produkt är klassificerad som elektrisk och elektronisk utrustning. När det att dags att omhänderta produkten för avfallshantering se då till att detta utförs i enlighet med WEEE-direktivet om hantering av elektrisk och elektronisk utrustning och i enlighet med lokala bestämmelser relaterade till detta direktiv.

För mer information om WEEE-direktivet besök gärna www.fellowesinternational.com/WEEE

Danish

Denne produkt er klassificeret som elektrisk og elektronisk udstyr. Når tiden er inde til at bortskaffe dette produkt, bedes De sørge for at gøre dette i overensstemmelse med det Europæiske direktiv om affald af elektrisk og elektronisk udstyr (WEEE) og i henhold til de lokale love, der relaterer til dette direktiv.

For yderligere oplysninger om WEEE-direktivet bedes De besøge www.fellowesinternational.com/WEEE

Finnish

Tämä tuote luokitellaan sähkö- ja elektroniikkalaitteeksi. Kun tuote poistetaan käytöstä, se on hävitettävä sähkö- ja elektroniikkalaiteromusta annetun EY:n direktiivin (WEEE) ja direktiiviin liittyvän kansallisen lainsäädännön mukaisesti.

Lisätietoja WEEE-direktiivistä on osoitteessa www.fellowesinternational.com/WEEE

Norwegian

Denne produktet klassifiseres som elektrisk og elektronisk utstyr. Hvis du har tenkt å bortskaffe dette produktet, vennligst se til at du gjør dette i overensstemmelse med det europeiske WEEE-direktivet (Waste of Electrical and Electronic Equipment) og ifølge lokalt lovverk forbundet med dette direktivet.

For mer informasjon om WEEE-direktivet, vennligst besøk www.fellowesinternational.com/WEEE

Polish

Ten produkt został zaklasyfikowany do grupy urządzeń elektrycznych i elektronicznych. W celu pozbycia się zużytego sprzętu będącego w Państwa posiadaniu należy postępować zgodnie z Europejską Dyrektywą w sprawie zużytego sprzętu elektrycznego i elektronicznego (WEEE) oraz z lokalnie obowiązującym prawem.

Więcej informacji znajdziecie Państwo na stronie www.fellowesinternational.com/WEEE

Russian

Данное изделие классифицировано как электрическое и электронное оборудование. Когда придет время утилизировать данное изделие, пожалуйста, обеспечьте соблюдение Директивы Евросоюза об утилизации отходов электрического и электронного оборудования (Waste of Electrical and Electronic Equipment, WEEE) и местных законов, связанных с ней.

Для получения дополнительной информации о директиве WEEE, пожалуйста, посетите веб-сайт www.fellowesinternational.com/WEEE

Greek

Αυτό το προϊόν είναι ταξινομημένο ως Ηλεκτρικός και Ηλεκτρονικός Εξοπλισμός. Σε περίπτωση που θέλετε ν' απορρίψετε αυτό το προϊόν, παρακαλείσθε να βεβαιωθείτε ότι κάνετε την απόρριψη σύμφωνα με την Ευρωπαϊκή Οδηγία σχετικά με τα Απόβλητα Ηλεκτρικού και Ηλεκτρονικού Εξοπλισμού (WEEE) και σύμφωνα με τους τοπικούς νόμους που σχετίζονται μ' αυτή την οδηγία.

Για περισσότερες πληροφορίες σχετικά με την Οδηγία WEEE, παρακαλείσθε να επισκεφτείτε την ιστοσελίδα www.fellowesinternational.com/WEEE

Turkish

Bu ürün, Elektriksel ve Elektronik Ekipman olarak sınıflandırılmıştır. Bu ürünü bertaraf etme zamanı geldiğinde, lütfen bunun Avrupa Elektriksel ve Elektronik Ekipmanların Atılması (WEEE) Yönetmeliği ve bu yönetmele ilgili yerel kanunlar uyarınca yapıldığından emin olun.

WEEE Yönetmeliği hakkında daha fazla bilgi için lütfen www.fellowesinternational.com/WEEE sitesini ziyaret edin

Czech

Tento výrobek je klasifikován jako elektrické a elektronické zařízení. Po skončení jeho životnosti zajistěte jeho likvidaci v souladu se Směrnicí 2012/19/EU o odpadu z elektrických a elektronických zařízeních (OEEZ) a v souladu s místními předpisy, které s touto směrnicí souvisí.

Více informací o směrnici OEEZ najdete na stránkách www.fellowesinternational.com/WEEE

Slovak

Tento produkt je klasifikovaný ako elektrické a elektronické zariadenie. Ak nastane čas zlikvidovať tento produkt, zabezpečte, prosím, aby ste tak urobili v súlade s Európskou smernicou o odpade z elektrických a elektronických zariadeniach (WEEE) a v zhode s miestnymi zákonmi vzahujúcimi sa na túto smernicu.

Podrobnejšie informácie o Smernici WEEE nájdete na www.fellowesinternational.com/WEEE

Hungarian

Ez a termék Elektromos és elektronikus berendezés besorolású. Ha eljönne az id, amikor ki kell dobni a terméket, akkor kérjük, gondoskodjon arról, hogy ezt az Európai elektromos és elektronikus berendezések hulladékairól szóló (WEEE) irányelv szerint tegye, megfelelő az irányelvhez kapcsolódó helyi törvényeknek is.

A WEEE Irányelvre vonatkozó további információkért kérjük, keresse fel a www.fellowesinternational.com/WEEE internetes címet

Portuguese

Este produto está classificado como Equipamento Eléctrico e Electrónico. Quando chegar a altura de eliminar este produto, certifique-se de que o faz em conformidade com a Directiva relativa a Resíduos de Equipamentos Eléctricos e Electrónicos (REEE) e em observância da legislação local relativa a esta directiva.

Para obter mais informações sobre a Directiva relativa a Resíduos de Equipamentos Eléctricos e Electrónicos (REEE), visite o endereço www.fellowesinternational.com/WEEE

Croatian

Ovaj je proizvod klasificiran kao električna i elektronička oprema. Ako dođe trenutak za odlaganje ovog proizvoda, pobrinite se da to učinite u skladu s europskom Direktivom o električnom i elektroničkom otpadu (WEEE) te u skladu s lokalnim zakonima povezanim s ovom direktivom.

Posjetite www.fellowesinternational.com/WEEE radi više informacija o Direktivi WEEE.

Serbian

Ovaj proizvod je klasifikovan kao električna i elektronska oprema. Ako u bilo kom trenutku odlazete ovaj proizvod u otpad, molimo da to učinite u skladu sa evropskom Direktivom o otpadnoj električnoj i elektronskoj opremi (WEEE) i u skladu sa lokalnim zakonima u vezi sa ovom Direktivom.

Da biste dobili više informacija o Direktivi WEEE molimo da posetite www.fellowesinternational.com/WEEE

Bulgarian

Този продукт е класифициран като електрическо и електронно оборудване. Когато дойде времето да изхвърлите този продукт, уверете се, че правите това в съответствие с европейската директива относно отпадъците от електрическо и електронно оборудване (OEE0) и съобразно с местните закони, свързани с тази директива.

За допълнителна информация за директивата относно OEE0 посетете www.fellowesinternational.com/WEEE

Română

Acest produs este clasificat drept echipament electric și electronic. Dacă va veni momentul să eliminați acest produs, vă rugăm să vă asigurați că efectuați eliminarea în conformitate cu Directiva UE privind deșeurile de echipamente electrice și electronice (DEEE) și respectând legile locale referitoare la această directivă.

Pentru mai multe informații legate de Directiva privind deșeurile de echipamente electrice și electronice vă rugăm să accesați www.fellowesinternational.com/WEEE

إنجليزي

تم تصنيف هذا المنتج بوصفه جهازاً كهربائياً وإلكترونيًا. إذا حان وقت التخلص من هذا المنتج، يرجى التأكد من القيام بذلك وفقًا للتوجيه الخاص بالتخلص من المعدات الكهربائية والإلكترونية (WEEE) ومع الالتزام بالقوانين المحلية المتعلقة به.

للاطلاع على مزيد من التفاصيل حول توجيه WEEE، يرجى زيارة موقع www.fellowesinternational.com/WEEE



CUSTOMER SERVICE & SUPPORT

www.fellowes.com

Europe Freephone: 00800-1810-1810

Benelux: +31-(0)-13-458-0580

Deutschland: +49 (0)511 545489-0

France: +33 (0) 1 78 64 91 00

Italia: +39-071-730041

Polska: +48 (22) 205-21-10

España/Portugal: +34-91-748-05-01

United Kingdom: +44 (0) 1302 836836

Declaration of Conformity

Fellowes Ltd.

Yorkshire Way, West Moor Park, Doncaster, South Yorkshire, DN3 3FB, England declares that the product Models 300C/500C conform with the requirements of the Restriction of Hazardous Substances Directive (2011/65/EC), the Low Voltage Directive (2014/35/EU), the Electromagnetic Compatibility Directive (2014/30/EU), the WEEE directive (2012/19/EU), and below harmonized European EN Standards:

Safety: EN 60950-1 (2nd Edition)

EMC Standard: EN55014-1 EN55014-2 EN61000-3-2 EN61000-3-3

Year Affixed: 15

Itasca, Illinois, USA
August 1, 2015

John Fellowes



1789 Norwood Avenue, Itasca, Illinois 60143 • 1-800-955-0959 • www.fellowes.com